



Parád Nagyközség Polgármesterétől

3240 Parád, Kossuth L. u. 91.

Tel.: +36 (36) 544 - 072

e-mail: parad@t-online.hu

MEGHÍVÓ

Értesítem a Tisztelt Képviselőt, hogy

2021. szeptember hó 29. napján (szerdán) 16:00 órakor

képviselő-testületi ülést tartunk

Helyszín: Községháza

NAPIREND:

1. Parád Nagyközség Önkormányzata I. félévi pénzügyi beszámolója
Előterjesztő: Mudriczki József polgármester, Csontos András Pénzügyi Bizottság Elnöke
2. Parád Nagyközség Önkormányzata 2021. évi költségvetési rendeletének módosítása
Előterjesztő: Mudriczki József polgármester, Csontos András Pénzügyi Bizottság Elnöke
3. Parád Nagyközség Képviselő-testületének a szociális igazgatásról és ellátásokról szóló rendelet tervezetének megtárgyalása
Előterjesztő: Mudriczki József polgármester, Fábíán Antónia jegyző
4. A gyermekek védeleméről és gyámügyi igazgatásról szóló önkormányzati rendelet megtárgyalása
Előterjesztő: Mudriczki József polgármester, Fábíán Antónia jegyző
5. Bendegúz Óvoda külső nyílászáró cseréjének megtárgyalása
Előterjesztő: Mudriczki József polgármester
6. Magyar Falu Program „Parádóhutai temető infrastrukturális fejlesztése” javaslatával a lehetséges kivitelezőkre
Előterjesztő: Mudriczki József polgármester
7. Magyar Falu Program „Falusi Civil Alap – Parád Idegenforgalmi és Kulturális Egyesület” elnyert támogatás felhasználásához hozzájárulás
Előterjesztő: Mudriczki József polgármester
8. Egyebek

Parád, 2021. szeptember 23.





Parád Nagyközség Polgármesterétől

3240 Parád, Kossuth L. u. 91.
Tel.: +36 (36) 544 - 072
e-mail: parad@t-online.hu

MEGHÍVÓ

Értesítem a Tisztelt nemzetiségi képviselőt, hogy

2021. szeptember hó 29. napján (szerdán) 16:00 órakor

képviselő-testületi ülést tartunk

Helyszín: Községháza

NAPIREND:

1. Parád Nagyközség Önkormányzata I. félévi pénzügyi beszámolója
Előterjesztő: Mudriczki József polgármester, Csontos András Pénzügyi Bizottság Elnöke
2. Parád Nagyközség Önkormányzata 2021. évi költségvetési rendeletének módosítása
Előterjesztő: Mudriczki József polgármester, Csontos András Pénzügyi Bizottság Elnöke
3. Parád Nagyközség Képviselő-testületének a szociális igazgatásról és ellátásokról szóló rendelet tervezetének megtárgyalása
Előterjesztő: Mudriczki József polgármester, Fábián Antónia jegyző
4. A gyermekek védeleméről és gyámügyi igazgatásról szóló önkormányzati rendelet megtárgyalása
Előterjesztő: Mudriczki József polgármester, Fábián Antónia jegyző
5. Bendegúz Óvoda külső nyílászáró cseréjének megtárgyalása
Előterjesztő: Mudriczki József polgármester
6. Magyar Falu Program „Parádóhutai temető infrastrukturális fejlesztése” javaslatával a lehetséges kivitelezőkre
Előterjesztő: Mudriczki József polgármester
7. Magyar Falu Program „Falusi Civil Alap – Parád Idegenforgalmi és Kulturális Egyesület” elnyert támogatás felhasználásához hozzájárulás
Előterjesztő: Mudriczki József polgármester
8. Egyebek

Parád, 2021. szeptember 23.





Parád Nagyközség Polgármesterétől

3240 Parád, Kossuth L. u. 91.

Tel.: +36 (36) 544 - 072

e-mail: parad@t-online.hu

MEGHÍVÓ

Értesítem a Tisztelt Lakosságot, hogy

2021. szeptember hó 29. napján (szerdán) 16:00 órakor

képviselő-testületi ülést tartunk

Helyszín: Községháza

NAPIREND:

1. Parád Nagyközség Önkormányzata I. félévi pénzügyi beszámolója
Előterjesztő: Mudriczki József polgármester, Csontos András Pénzügyi Bizottság Elnöke
2. Parád Nagyközség Önkormányzata 2021. évi költségvetési rendeletének módosítása
Előterjesztő: Mudriczki József polgármester, Csontos András Pénzügyi Bizottság Elnöke
3. Parád Nagyközség Képviselő-testületének a szociális igazgatásról és ellátásokról szóló rendelet tervezetének megtárgyalása
Előterjesztő: Mudriczki József polgármester, Fábíán Antónia jegyző
4. A gyermekek védeleméről és gyámügyi igazgatásról szóló önkormányzati rendelet megtárgyalása
Előterjesztő: Mudriczki József polgármester, Fábíán Antónia jegyző
5. Bendegúz Óvoda külső nyílászáró cseréjének megtárgyalása
Előterjesztő: Mudriczki József polgármester
6. Magyar Falu Program „Parádóhutai temető infrastrukturális fejlesztése” javaslattétel a lehetséges kivitelezőkre
Előterjesztő: Mudriczki József polgármester
7. Magyar Falu Program „Falusi Civil Alap – Parád Idegenforgalmi és Kulturális Egyesület” elnyert támogatás felhasználásához hozzájárulás
Előterjesztő: Mudriczki József polgármester
8. Egyebek

Parád, 2021. szeptember 23.



JELENLÉTI ÍV

Parád Nagyközség Önkormányzatának 2021. szeptember hó 29. napján
megtartott képviselő-testületi üléséről

Mudriczki József polgármester

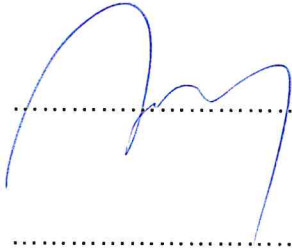

Csortos György alpolgármester



Fábián Antónia jegyző



Dr. Oláh Sándor Dávid aljegyző



Besenyei István Elemér

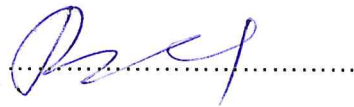

Bükerné Huszár Erzsébet



Csortos András

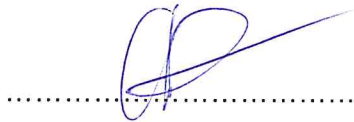

Csortos Gábor



Szakács Zalán

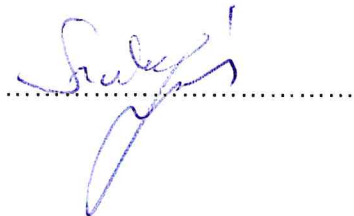

JELENLÉTI ÍV
a meghívottak részére

Parád Nagyközség Önkormányzata 2021. szeptember hó 29. napján
megtartott képviselő-testületi üléséről

Csontos György
FIDESZ

.....

.....

Szakács Zalán
KDNP

Berkes Elemér
Roma Nemzetiségi Önkormányzat Parád Elnöke

.....

Lakosság részéről:

Név

Aláírás

.....

.....

.....

.....

.....

.....

.....

.....

.....

.....

.....

.....

.....

.....

.....

.....

.....

.....

.....

.....

Előterjesztés
Parád Nagyközség 2021. évi költségvetésének I. félévi teljesítéséről

Tisztelt Képviselő-testület!

Önkormányzat Képviselő-testülete 2/2021. (II.18.) önkormányzati rendeletével (a továbbiakban: költségvetési rendelet) hagyta jóvá a 2021. évi költségvetését, mely módosításával együtt képezi az első féléves gazdálkodás alapját. Az I. féléves költségvetési beszámolót a Magyar Államkincstár felé nem kellett leadni, ugyanis 2013. júliusától minden hónapban jelentési kötelezettségünk van, ezzel egyidejűleg a féléves beszámolási kötelezettség megszűnt. Az év felénél indokolt, hogy a Képviselő-testület tájékoztatást kapjon az Önkormányzat gazdasági helyzetéről. A tájékoztatás tartalmazza a helyi önkormányzat költségvetési rendeletében megjelenő előirányzatok és teljesítésük, valamint a költségvetési egyenleg alakulását, az Önkormányzat, a Polgármesteri Hivatal és az önkormányzati fenntartásában működő intézmények pénzforgalmi adatait. A féléves költségvetési beszámolót a költségvetési rendelet szerkezeti rendjének megfelelően állítottuk össze. A féléves beszámoló tartalmazza a módosított költségvetési előirányzatokat. A beszámolóban a teljesítés alakulását minden esetben a módosított előirányzatokhoz viszonyítottuk. Tekintettel arra, hogy pénzforgalmi szemléletű a költségvetés végrehajtásáról szóló tájékoztató, a teljesítések 2021. június 30-ai fordulónappal hasonlítják össze a terv és a tényadatokat. Az önkormányzatok központi finanszírozása 2021-ben is alapvetően feladatalapú támogatási rendszerben történik.

Önkormányzata összevont költségvetési bevételi mérlegét az 1. tájékoztató tábla tartalmazza. A kiadások mérlegét a 2. tájékoztató tábla.

Az Önkormányzat bevételeinek részletezése:

Összességében a bevételek időarányosan jól teljesültek, a módosított előirányzathoz viszonyítva 76,43 %-ban.

Ezen belül:

- Önkormányzat működési támogatásiról elmondható, hogy a Kincstár pontosan leutalta a járó normatívák összegét. Az előző évi elszámolás után járó 2.391.200 Ft normatíva is megérkezett számlánkra. Bevétel teljesítése 53,34 %-os.
- Működési célú támogatásokat államháztartáson belülről:

Az Önkormányzat a Nemzeti Egészségbiztosítási Alaptól a védőnői szolgálat működtetéséhez 4.515.500 Ft-ot, a fogorvosi ellátáshoz 5.874.300 Ft-ot az iskola egészségügyhöz 88.200 Ft-ot valamint a Nemzeti Foglalkoztatási Alaptól a közfoglalkoztatás megszervezéséhez 18.952.841 Ft-ot kapott. Teljesítés 63,42 %-os.

- Felhalmozási célú támogatások államháztartáson belülről:
 - ÉMO1 csatorna beruházás 35.347.794 Ft
 - Bölcsőde kialakítása 134.939.398 Ft

- Közhatalmi bevételek:

Az Önkormányzat adóbevételeit tartalmazza. Ennek teljesítése időarányosnak mondható, 69,6 %. Az iparüzési adóbevétel a vártnál jobban teljesült.

A koronavírus-világjárvány nemzetgazdaságot érintő hatásának enyhítése érdekében szükséges egyes intézkedésekről szóló 639/2020. (XII. 22.) Korm. rendelet alapján a 2021. évben végződő adóévben azon vállalkozó esetén, amely azzal felel meg a kis- és középvállalkozásokról, fejlődésük támogatásáról szóló 2004. évi XXXIV. törvény szerinti mikro-, kis és középvállalkozássá minősítés feltételeinek, hogy esetében a nettó árbevétel vagy mérlegfőösszeg értékhatár legfeljebb 4 milliárd forint, a helyi iparüzési adó mértéke 1,5 százalék, ha a 2021. évben végződő adóévben alkalmazandó önkormányzati rendeletben megállapított adómérték több, mint 1 százalék.

- Működési bevételeink 59,16%-ban teljesültek. Itt tartjuk nyilván a szolgáltatások ellenértékét (pl. bérleti díjak), ellátási díjakat (pl. térítési díjak.), egyéb működési bevételeket (pl. a rezsiköltségek elszámolást követő években történő visszatérítéseit). A fő előirányzaton belül a bérleti díjak teljesültek alul, ennek oka, hogy az IKSZT által tervezett programok a pandémia helyzet miatt az első félévben elmaradtak.

Szintén a pandémia helyzet miatt alacsony a gyermekétkeztetési intézménynél a térítési díj bevétel.

- Felhalmozási bevételek teljesítése 170.301.192 Ft, mely pályázati pénzek leutalásából származik.

- Működési célú átvett pénzeszköz: 3.835.474 Ft –Bodonytól átvett pénzeszköz a közös hivatal fenntartásához.

- Felhalmozási célú átvett pénzeszköz: felhalmozási célra adott kölcsöntörlesztéseket tartalmazza.

- Maradvány eredeti előirányzata 62 millió Ft volt a módosított előirányzat 96 millió Ft.

Az Önkormányzat kiadásainak részletezése: Az Önkormányzat és intézményei összes kiadása időarányosan teljesült, 51,38 %-os. Ezen belül a működési kiadások 50,74 %-os teljesítésűek.

Részletesen:

- Személyi juttatások, mint a legmagasabb összegű kiemelt előirányzat 48,86 %-ban teljesült, ami jónak mondható.

- Munkaadókat terhelő járulékok és szociális hozzájárulási adó 48,19 %-os teljesítésű. Igazodik a személyi juttatások teljesítéséhez.

- Dologi kiadások 52,15%-os teljesítésének magyarázata, hogy a betervezett karbantartások nagyobb részt a nyár folyamán valósultak meg.

- Ellátottak pénzbeli juttatásai nagyon alacsony 26,98%-os teljesítésű.

- 2.569.392 Ft-ot települési támogatásként fizettük ki. A támogatások közül a tűzifa támogatásra, iskolakezdési támogatásra, idősek karácsonyi ajándéka stb. a második félévben fog teljesülni.

- Egyéb működési kiadások:

- Előző évi elszámolásból származó befizetések: a 2020. évi normatíva elszámolás során keletkezett visszafizetési kötelezettséget tartalmazza 3.629.705 Ft. (részletezve a 2. sz. mellékleten)
- Civil szervezetek részére kifizetett pénzeszközöket valamint a
- társulási hozzájárulásokat tartalmazza

Felhalmozási költségvetés kiadásai 117 millió Ft-tal 53,55 %-ban teljesült.

Részletesen:

- Beruházások: a jelentősebb volumenű beruházások, mint a bölcsőde kialakítása, óvoda tornaszoba várhatóan a második félévben teljesülnek. (2. sz. mellékleten részletezve)

- Felújítások:

június 30-ig 9.602.295 Ft-ot fizettünk ki. (2. sz. mellékleten részletezve)

- Belföldi finanszírozás kiadásai sor tartalmazza a 2020. decemberében kiutalt állami támogatás előlegének visszafizetését, mely 8.141.609 Ft volt.

Az Önkormányzat számláján levő pénzkészlet 2021. június 30-án összesen: 53.058.989 Ft.

A 2021. első félévi gazdálkodás során is nagy figyelmet fordítottunk a likviditás folyamatos megőrzésére, a működési kiadások teljesítésére és a folyó beruházások finanszírozására. Megállapítható, hogy az Önkormányzat 2021. I. félévében ésszerű, takarékos gazdálkodást folytatott, mely megalapozza azt, hogy az Önkormányzat és intézményei második félévben is biztonságosan tudnak működni.

Parád, 2021. szeptember 27.

Rauchné Béres Márai
gazdálkodási vezető



Parád Nagyközség Polgármesterétől
3240 Parád, Kossuth L. u. 91.
Tel:36/544-072 / 1 mellék
E-mail: polgarmester.parad@t-online.hu

Előterjesztés

2021. szeptember hó 29. napján tartandó képviselő-testületi ülésre a 2/2021. (II.18.) számú költségvetési rendelet módosításáról.

Tisztelt Képviselő-testület!

Az államháztartásról szóló 2011. évi CXCV. törvény 34. §-a előírásai szerint a képviselő-testület az előirányzat-módosítás, előirányzat-átcsoportosítás átvezetéseként – az első negyedév kivételével – negyedévenként, a döntése szerinti időpontokban, de legkésőbb az éves költségvetési beszámoló elkészítésének határidejéig, december 31-i hatállyal módosítja a költségvetési rendeletét.

A költségvetési rendelet módosítását a mellékletek szerinti főbb változások tették szükségessé. A mellékelt táblázatban felsorolt főbb változások eredményeként szükséges és indokolt az önkormányzat gazdálkodást megalapozó költségvetési rendelet módosítása.

A hivatkozott jogszabályi előírásnak megfelelően elkészítésre került a 2021. évi költségvetési rendelet módosítása. A rendelet tervezetet vizsgálta a pénzügyi,- és az ügyrendi bizottság.

Fentiek alapján kérem a Tisztelt Képviselő-testületet, hogy az előterjesztést tárgyalja meg és a rendelet-tervezetet fogadja el.

Parád, 2021. szeptember 23.

Mudriczki József
polgármester

The official seal of the Parád Municipality. It is a circular stamp with a blue border. Inside the circle, there is a central emblem featuring a building and a cross. The text around the emblem reads "Parád Nagyközség Önkormányzat Képviselő-testület" and "Parád" at the bottom.

**PARÁD NAGYKÖZSÉG ÖNKORMÁNYZATA
KÉPVISELŐ-TESTÜLETÉNEK**

**..... rendelete a
a 2021. évi költségvetés módosításáról**

Parád Nagyközség Önkormányzata az Alaptörvény 32. cikk (2) bekezdésében meghatározott eredeti jogalkotói hatáskörében, az Alaptörvény 32. cikk (1) bekezdés f.) pontjában meghatározott feladatkörében eljárva, az államháztartásról szóló 2011. évi CXCV törvény 23. § valamint Magyarország helyi önkormányzatairól szóló 2011. évi CLXXXIX törvény 111.§ -116.§ rendelkezései alapján a következőket rendeli el:

A 2021. évi költségvetési rendelet az alábbiak szerint módosul:

1. §

A 3 §. a következők szerint változik:

A költségvetés főösszege	Eredeti	Módosított
	521.948.49 Ft	621.308.272 Ft
Ezen belül:		
- ÉRV Zrt -től szerződés szerinti bevétel	3.000.000 Ft	
- működési célú bevétel:	321.770.444 Ft	348.207.518 Ft
- felhalmozási célú bevételek	134.939.398 Ft	173.287.192 Ft
- maradvány	62.238.597 Ft	99.813.562 Ft
- felhalmozási célú kiadás:	140.257.578 Ft	217.980.937 Ft
- működési célú kiadás:	372.872.000 Ft	363 667 184 Ft
- általános tartalék	8.818.861 Ft	4 284 269 Ft
Működési kiadások tartalma:		
- személyi jellegű juttatások	192 159 865 Ft	194.360 482 Ft
- munkaadókat terh. járulékok és szociális hj. adó	28 891 931 Ft	28.899 155 Ft
- dologi és egyéb kiadások	126 336 264Ft	140.407 547 Ft

2. §

Az 2/2021. (II.18.) számú önkormányzati rendelet 5 §-a az alábbiak szerint módosul:

- 1/. A Parádi Közös Önkormányzati Hivatal, mint önállóan működő és gazdálkodó költségvetési szerv kiemelt előirányzata 63 600 667 Ft.
- 2/ Az önállóan működő Bendegúz Óvoda Gyermejjóléti és Alapszolgáltató Intézmény kiemelt előirányzata, költségvetésének fő összege 135 410 673 Ft

3. §

1/ Az 2/2021.(II.18.) számú önkormányzati rendelet többi paragrafusa változatlanul érvényben marad.

2/ Ez a rendelet a kihirdetés napját követő napon lép hatályba.

Parád, 2021. szeptember 23.

Mudriczki József
polgármester

Fábián Antónia
jegyző

Település összevont nettósított módosított bevételi előirányzat és teljesítés 2021. I -VI. hó

BEVÉTELEK	2021. I félév módosított előirányzat és teljesítés									
	2021. eredeti		Óvda és Alapszolg. Int.		Közös Hivatal		Önkormányzat			
	Mód ei.	Teljesítés	Mód ei.	Teljesítés	Mód ei.	Teljesítés	Mód ei.	Teljesítés	Mód ei.	Teljesítés
I. Saját bevételek összesen:	58 594 799	12 100 981	22 764 237	12 100 981	430 000	169 612	39 217 129	27 933 615		
1. Intézményi működési bevételek	31 094 799	12 100 981	22 764 237	12 100 981	430 000	169 612	11 717 129	8 383 381		
1.1 Térítési díjak	17 504 755	9 409 922	13 641 553	9 409 922			0	0		
1.2 Bérleti díjak, lakbérek	6 016 560	0	160 000	0			3 799 560	1 512 164		
1.3 Kamat	0						0	1 863		
1.4 Kiszámlázott ÁFA	4 823 484	2 552 732	4 769 484	2 552 732			1 395 447	1 412 492		
1.5 Egyéb bevételek	2 150 000	138 327	4 193 200	138 327	430 000	169 612	6 522 122	5 456 862		
1.6 Freskó bérleti díj, tovább szíjazott nettó	600 000						0	0		
2. Önkormányzatok sajátos működési bev.	27 500 000	0	0	0	0	0	27 500 000	19 550 234		
2.1. Helyi adók	27 500 000	0	0	0	0	0	27 500 000	19 140 099		
2.1.1 Idegenforgalmi adó tart. Idő	12 000 000						12 000 000	193 000		
2.1.2 Iparüzési adó	12 000 000						12 000 000	16 185 787		
2.1.3 Kommunális adó	3 500 000						3 500 000	2 761 312		
2.2 Átengedett központi adók	0		0		0		0	410 135		
2.2.1 Gépjárműadó								410 135		
III. Támogatások	203 540 247	0	0	0	0	0	250 280 441	150 245 833		
1. Önkormányzatok költségvetési tám.	203 540 247		0		0		250 280 441	150 245 833		
1.1 Feladat finanszírozás	203 540 247						203 540 247	108 577 721		
1.2 Egyéb működési célú állami tám							27 652 385	22 580 303		
1.3 ÉMO1 működési t. (fordított áfa)							19 087 809	19 087 809		
							0	0		
III. Véglegesen átvett pénzeszközök	59 635 398	0	0	0	3 978 683	1 989 342	31 537 028	12 324 132		
1. Működési célra átvett	59 635 398	0	0		3 978 683	1 989 342	31 537 028	12 324 132		
1.1 MEP-től átvett	20 280 000						20 280 000	10 478 000		
1.2 Munkaügyi Központtól átvett	24 119 687						0	0		
1.3 Egyéb - rendezvényre	200 000						200 000	0		
- társközségektől átvett	8 049 842						0	0		
- Bodonytól	6 985 869				3 978 683	1 989 342	11 057 028	1 846 132		
- TOP-5.3.1 pályázat kohézió							0	0		

1 sz melléklet
Adatok Ft-ban

Módosított előirányzat Összesen	Teljesítés összesen	Teljesítés %
62 411 366	40 204 208	64,42
34 911 366	20 653 974	59,16
13 641 553	9 409 922	68,98
3 959 560	1 512 164	38,19
0	1 863	0,00
6 164 931	3 965 224	64,32
11 145 322	5 764 801	51,72
0	0	
27 500 000	19 550 234	71,09
27 500 000	19 140 099	69,60
12 000 000	193 000	1,61
12 000 000	16 185 787	134,88
3 500 000	2 761 312	78,89
0	410 135	
0	410 135	
250 280 441	150 245 833	60,03
250 280 441	150 245 833	60,03
203 540 247	108 577 721	53,34
27 652 385	22 580 303	0,00
19 087 809	19 087 809	
0	0	0,00
35 515 711	14 313 474	40,30
35 515 711	14 313 474	40,30
20 280 000	10 478 000	51,67
0	0	
200 000	0	
0	0	
15 035 711	3 835 474	25,51
0	0	

0	0	0,00
170 452 294	84 862 809	0,00
348 207 518	204 763 515	58,81
173 287 192	170 301 192	0,00
35 347 794	35 347 794	100,00
3 000 000	0	0,00
0	14 000	0,00
134 939 398	134 939 398	0,00
0	0	0,00
173 287 192	170 301 192	98,28
0	0	0,00
0	0	0,00
99 813 562	99 813 562	100,00
621 308 272	474 878 269	76,43

Település összevont nettósított módosított kiadási előirányzat és teljesítés 2021. I - VI. hó

2/ sz melléklet
Adatok Ft-ban

KIADÁSOK	2021. eredeti ei.		2021. I félév módosított előirányzat és teljesítés						Összesen MÓD ei.	Összes TELJESÍTÉS	Teljesítés %
	Óvoda és Alapszolg. Int.		Községi Hivatal		Önkormányzat						
	Mód ei.	Teljesítés	Mód ei.	Teljesítés	Mód ei.	Teljesítés					
I. Működési kiadások	372 872 020	63 758 049	62 838 667	33 225 994	200 920 726	105 504 906	399 043 066	202 488 949	50,74%		
Személyi juttatások összesen	192 159 865	39 794 961	46 443 017	24 711 177	60 977 340	30 459 983	194 360 482	94 966 121	48,86%		
Szociális hozzájárulási adó és egyéb járulékok	28 891 931	14 202 093	7 099 360	3 874 543	7 597 702	3 649 167	28 899 155	13 926 695	48,19%		
Dologi kiadások+ egyéb folyó kiadások	126 336 264	34 141 455	9 296 290	4 640 274	104 468 393	54 929 860	147 906 138	77 130 237	52,15%		
Működési célú pénzeszköz átadás	14 240 700				10 212 002	5 754 895	10 212 002	5 754 895	56,35%		
Szociálpolitikai kiadások	11 243 260				9 523 680	2 569 992	9 523 680	2 569 992	26,98%		
Intézmény finanszírozás					170 452 294	84 862 809	170 452 294	84 862 809	49,79%		
Elvonások befizetések (állami tám. visszafizetés)					8 141 609	8 141 609	8 141 609	8 141 609	100,00%		
II. Felhalmozási kiadások	140 257 578	24 990	762 000	501 111	217 091 937	116 199 029	217 980 937	116 725 130	53,55%		
Beruházások	8 374 633	24 990	762 000	501 111	202 828 910	106 596 734	203 717 910	107 122 835	52,58%		
Felújítások	131 882 945				14 263 027	9 602 295	14 263 027	9 602 295	67,32%		
III. Tartalékok	8 818 841				4 284 269		4 284 269	0	0,00%		
Kiadások összesen: I+II+III	521 948 439	63 783 039	63 600 667	33 727 105	422 296 932	221 703 935	621 308 272	319 214 079	51,38%		

Bankszámlák egyenlege 2021.06.30.

53 058 989 Ft

Beruházások részletezése	ÉMO1 számviteli beruházás	Laptop , szg. vásárlás	Óvoda korszerűsítés	Bölcsőde	Hegesztő készülék	Magyar Falu közterület karb.	Forgószék	Fűnyíró	Kagylófontel	Összesen
	70695589	501111	24990	27417581	35700	7628881	90481	57900	144501	106596734

Felújítások részletezése	ÉRV gesztor csatorna felújítás	Óvoda tornaszoba	Sziget út aszfaltozás	Iskola ajtó	Kékesi út nyugati ág	Összesen
	6279770	909525	317500	889000	1206500	9602295

Fordított ÁFA	ÉMO1	Bölcsőde kial.	Óvoda tornaszoba	Összesen
	19087809	6005467	245572	25338848

Elvonások befizetések (állami tám. visszafizetés)	1. Kult. muzeális intézményi támogatás visszafiz.	2. Köznevelési feladatok	3. Szociális és gyermekjóléti fel.	4. Gyermekek étkeztetés	5. Szüneti étkeztetés	6. Közműv. Érd. Növ. Tám.	7. Kiegészítő támogatásból	Összesen
	880028	1169790	1001533	330000	58140	52928	187346	3629705

Pót előirányzat 2021.06.30-ig

Megnevezés	Bevétel	Kiadás
ÉMO1 bevétele	35 347 794 Ft	
ÉMO1 kiadás (csatorna)		35 347 794 Ft
Maradvány	33 371 839 Ft	
2020. évi visszafizetések		3 629 705 Ft
Tartalékba		29 742 134 Ft
Egyéb szolg. Bevétele	200 000 Ft	
Továbbszámlázott szolg.		200 000 Ft
Gesztori csatorna haszn. Díj	6 279 770 Ft	
Gesztori csatorna felújítás		6 279 770 Ft
Előző évi elszámolásból	2 391 200 Ft	
Bér+bérjellegűre		525 000 Ft
Tartalékba		1 666 200 Ft
Továbbszámlázott szolg.		200 000 Ft
Temetésre adott kölcsön	153 797 Ft	
Temetési kölcsön visszafizetés		153 797 Ft
Iparűzési adó kompenzáció	1 141 498 Ft	
Tartalékba		1 141 498 Ft
Működési célú bevétel áll. Belülről	19 087 809 Ft	
ÉMO1 fordított ÁFA		19 087 809 Ft
Óvoda maradvány	306 509 Ft	
Óvoda üzemeltetési anyag		306 509 Ft
Hivatal maradvány	1 079 617 Ft	
Hivatal bér		1 079 617 Ft
Összesen	99 359 833 Ft	99 359 833 Ft



HEVES MEGYEI
KORMÁNYHIVATAL

Ügyintéző szervezeti egység: Hatósági Főosztály
Törvényességi Felügyeleti
Osztály
Iktatószám: HE/TFO/ 02138-1/2021.
Ügyintéző: Simonné dr. Grósz Melinda
Telefonszám: +36 (36) 521 - 569

Mudriczki József polgármester útján
Parád Nagyközségi Önkormányzat Képviselő-testülete
részére

Parád

TFÍK rendszeren keresztül küldve

Tárgy: törvényességi felhívás

Községi Önkormányzati Hivatal Parád		
Beküldve:		2021. júli. 01
PAR/303-2/2021		
Szám:	Hossz:	Hely:
		M. J.

Tisztelt Képviselő-testület!

A Magyarország helyi önkormányzatairól szóló 2011. évi CLXXXIX. törvény (a továbbiakban: Mőtv.) 132. § (1) bekezdés a) pontjában biztosított hatásköröm alapján Parád Nagyközségi Önkormányzat Képviselő-testületének a szociális igazgatásról és ellátásokról szóló 10/2019.(XI.28.) önkormányzati rendeletére (a továbbiakban: rendelet)

törvényességi felhívással

élek az alábbiak miatt.

A rendelet bevezető része nem felel meg a jogszabályszerkesztésről szóló 61/2009.(XII.14.) IRM rendelet (a továbbiakban: JsZR.) rendelkezéseinek.

A JsZR. 55. § (1) bekezdése szerint: „A bevezető részben a rendeletalkotásra felhatalmazást adó rendelkezés vagy az eredeti jogalkotói hatáskört megállapító rendelkezés után meg kell jelölni azt a feladatkört megállapító jogszabályi rendelkezést, amely alapján a jogszabályt kiadják.”

Heves Megyei Kormányhivatal Hatósági Főosztály
Törvényességi Felügyeleti Osztály

Az önkormányzati rendeletet **vagy felhatalmazó vagy eredeti** jogalkotói hatáskört megállapító rendelkezés alapján lehet elfogadni.

A Jszr. 53.§ (2) bekezdése szerint az Alaptörvény 32. cikk (2) bekezdését eredeti jogalkotói hatáskörben megalkotott önkormányzati rendelet bevezető részében kell feltüntetni.

A Jszr. 54. § (1) bekezdése szerint: „A nem eredeti jogalkotói hatáskörben megalkotni tervezett rendelet bevezető részében egyértelműen meg kell jelölni a jogszabály egyes rendelkezéseinek a megalkotásához szükséges valamennyi olyan felhatalmazó rendelkezést megállapító jogszabályi rendelkezést, amely alapján a rendeletet kiadják.” Tekintettel arra, hogy a rendelet étkeztetésről is rendelkezik, szükséges feltüntetni a szociális igazgatásról és a szociális ellátásokról szóló 1993. évi III.törvény (továbbiakban: Sztv.) 132.§ (4) bekezdés **d) pontját is.**

A Jszr. 55. § (1) bekezdése szerint: „A bevezető részben **a rendeletalkotásra felhatalmazást adó rendelkezés** vagy az eredeti jogalkotói hatáskört megállapító rendelkezés után meg kell jelölni azt a feladatkört megállapító jogszabályi rendelkezést, amely alapján a jogszabályt kiadják.”

A Jszr.55.§ (5) bekezdése az alábbi rendelkezést tartalmazza: **„Önkormányzati rendelet bevezető részének a megszövegezésekor az önkormányzat feladatköreként az Alaptörvény 32. cikk (1) bekezdés megfelelő pontját, a helyi önkormányzatokról szóló törvénynek a feladatkört megállapító rendelkezését vagy más törvénynek a feladatkört megállapító rendelkezését kell feltüntetni.”**

A szociális rendelet bevezető részében **a konkrét feladatkört a Möt. 13.§ (1) bekezdés 8a. pontja adja.** A 8. pontot a gyermekvédelmi tárgyú rendeleteknél kell megjelölni.

A Jszr. 52.§ (2) bekezdése szerint: A bevezető rész

a) a jogszabály megalkotásához szükséges - az ebben az alcímben meghatározott - érvényességi kellékek felsorolását és

b) a jogalkotás aktusára utaló kifejezést foglalja magában.

A Jszr. 1. melléklet 7.5.1.4. pontja értelmében önkormányzati rendelet tervezetének **a bevezető részében a jogalkotás aktusára vonatkozó kifejezés „ a következőket rendeli el”.** (Tehát nem „a következő rendeletet alkotja”)

A **rendelet 4-5.§-aiban** eljáró szervként a „Hivatal” van nevesítve. A hatáskör eredeti címzettje a képviselő-testület, amely azonban ezt jogszabályban – rendeletében - bizottságára, polgármesterre, jegyzőre vagy társulásra ruházhatja át. A Möt. 41.§ (5) bekezdése szerint az átruházott hatáskör tovább nem ruházható. **Kerülendők a „tiltott hatáskör telepítés” esetei.** A „Hivatal” egyes lehetőségek eljárási cselekményeiről az Ákr. és Kormányrendeletek rendelkeznek.

Az Sztv.45.§ (3) bekezdése szerint: „A képviselő-testület a létfenntartást veszélyeztető rendkívüli élethelyzetbe került, valamint az időszakosan vagy tartósan létfenntartási gonddal küzdő személyek részére rendkívüli települési támogatást köteles nyújtani.”

A **rendelet 7.§ (2) bekezdése** szerint rendkívüli települési támogatás évente hat esetben adható folyamatosan, illetőleg külön-külön." Figyelemmel az Sztv. 45.§ (3) bekezdésében foglaltakra, a rendkívüli települési támogatás éves szintű igénybevételét nem lehet korlátozni, maximalizálni.

A Jszr. 7.§ (4) bekezdése szerint: „Az „illetőleg” kötőszó a jogszabály tervezetében nem alkalmazható.” Az „illetve” és „illetőleg” kifejezések alkalmazása tehát jogszabálysértő, és a jogbiztonság sérelmét is megvalósítják.

A **rendelet a 7.§(4) bekezdésében** „rendkívüli természetbeni települési támogatási” formákat szabályoz. Értelemszerűen csak azokat a támogatásokat lehet természetben nyújtani, amelyek nyújthatóak is természetben. Az e), f) pontban meghatározottak – „munkaviszony, közfoglalkoztatás felajánlása” nem tartoznak a települési támogatások körébe, következésképpen természetben nyújtott ellátásnak sem minősülnek.

A **rendelet 7.§ (8) bekezdése** szerint a döntést hozó egyedi mérlegelés alapján, különös méltánylást érdemlő körülmény esetén a rendeletben meghatározott jövedelemhatártól, valamint összeghatártól eltérhet.

A Jat. a 2.§ (1) bekezdése szerint:

„A jogszabálynak a címzettek számára egyértelműen értelmezhető szabályozási tartalommal kell rendelkeznie.” Ez az úgynevezett normavilágosság követelménye, mely követelmény hozzátartozik a jogbiztonsághoz.

A határozatlan jogfogalmak – mint például a „különös méltánylást érdemlő körülmény”- nem tartalmaz egyértelmű szabályt, így nem felel meg a normavilágosság követelményének. A 7.§ (8) bekezdésében foglaltak teljesen a döntéshozóra bízzák, hogy eltér-e vagy sem a rendeleti szabályozástól. Az eltérés lehetőségeit, konkrét feltételeit a rendelet nem határozza meg a döntést hozó számára. A 7.§ (8) bekezdésében foglaltak alkalmazása így tetszőleges, szubjektív. Szükséges lenne tehát meghatározni, hogy mi értendő „különös méltánylást érdemlő körülmény” alatt.

A **rendelet a 11.§ (1) bekezdésében** az „önkormányzati segély” fogalmat használja. Az „önkormányzati segély” fogalmát a hatályos Sztv. nem ismeri.

A **rendelet a 13.§-ában** a „lakhatáshoz kapcsolódó települési támogatások” megállapításának további feltételeként határozza meg a lakókörnyezet rendezettségére vonatkozó szabályok betartását.

A Köf.5.030/2019/3. számú határozatában a Kúria megállapította, hogy az Sztv. által intézményesített települési pénzbeli támogatás önkormányzati rendelettel történő **nem szociális szempont szerinti szabályozása ellentétes a törvény 26.§-ában meghatározott rászorultsági elvvel.**

A lakókörnyezet rendezettsége, milyensége, hulladék felhalmozása, gondozási, karbantartási követelmények nem tekinthetők szociális szempontnak. Ezek a követelmények támogatás megállapításának feltételül nem határozhatóak meg. Másrészt **az Sztv már nem ad felhatalmazást a települési önkormányzatoknak lakókörnyezet rendezettségének biztosítása körében előírt részletes szabályok meghatározására**, amit akkor is csak az aktív korúak ellátásához, illetve a normatív lakásfenntartási támogatáshoz kapcsolódóan lehetett előírni.

A **rendelet 21.§ (1) bekezdésében** meghivatkozott Sztv. 64.§ (5) bekezdése már hatálytalan.

A rendelet **25.§ (2) bekezdéséhez** jelzem, hogy a jogszabályt hatályon kívül helyező rendelkezés felépítését a Jszt 119.§ (1) bekezdése szabályozza. A Jszt 119.§ (5) bekezdése kimondja azt is, hogy a (4) és (4a) bekezdésben foglalt kivétellel a hatályvesztés időpontja a hatályon kívül helyező rendelkezés hatálybalépésének az időpontja. Arra tehát szükségtelen utalni, hogy „hatályba lépésével egyidejűleg” veszti hatályát valamely rendelet.

Az alcímek számozása fejezetenként újratekődik, holott annak folyamatosnak kell lennie, a fejezetekre való tagolástól függetlenül.

A Jat. 2.§(4) bekezdése szerint: „A jogszabályok megalkotásakor biztosítani kell, hogy a jogszabály

- a) megfeleljen az Alaptörvényből eredő tartalmi és formai követelményeknek,
- b) illeszkedjen a jogrendszer egységébe,
- c) megfeleljen a nemzetközi jogból és az európai uniós jogból eredő kötelezettségeknek és
- d) megfeleljen a jogalkotás szakmai követelményeinek.”

A Möt. 134.§ (1) bekezdésében írt jogkörömben eljárva **kezdeményezem a Tisztelt Képviselő-testületnél a törvényességi felhívásban részletezett tartalmi és formai okok alapján a rendelet hatályon kívül helyezését és új rendelet elfogadását.**

Kérem Polgármester Urat, hogy a megtett intézkedésről, vagy esetleges eltérő álláspontjukról legkésőbb **2021. szeptember 30 -ig** szíveskedjen tájékoztatni.

Kelt Egerben az elektronikus tanúsítványban foglaltak szerint

Dr. Pajtók Gábor, a Heves Megyei Kormányhivatal vezető kormány megbízott nevében és megbízásából

Tisztelettel:

dr. Ungvári Tamás
osztályvezető



A dokumentum elektronikus hitelesített.
Dátum: 2021.06.24 09:42:17
Heves Megyei Kormányhivatal
Kiadmányozta: TFIK TFIK

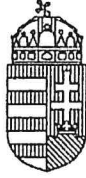

HEVES MEGYEI
KORMÁNYHIVATAL

Aláíró: dr. Ungvári Tamás
Heves Megyei Kormányhivatal
Hatósági Főosztály
(2021.06.25. 13:22:32)

Ügyintéző szervezeti egység: Hatósági Főosztály
Törvényességi Felügyeleti
Osztály
Iktatószám: HE/TFO/02499-1/2021.
Ügyintéző: Simonné dr. Grósz Melinda
Telefonszám: +36 (36) 521 - 569

Mudriczki József polgármester útján
Parád Nagyközségi Önkormányzat Képviselő-testület
részére

Parád

TFÍK rendszeren keresztül küldve

Községi Önkormányzati Hivatal Parád		
2021. Júl. 01		
BEKELZETT		
PARÉ 303-3/2021		
Előadó:	Ügyintéző:	M.F.

Tárgy: törvényességi felhívás

Tisztelt Képviselő-testület!

A Magyarország helyi önkormányzatairól szóló 2011. évi CLXXXIX. törvény (a továbbiakban: Möt.) 132. § (1) bekezdés a) pontjában biztosított hatásköröm alapján Parád Nagyközségi Önkormányzat Képviselő-testületének a gyermekek védelméről és gyámügyi igazgatásról 5/2004.(III.17.) önkormányzati rendeletére (a továbbiakban: rendelet)

törvényességi felhívással

élek az alábbiak miatt.

A rendelet bevezető része nem felel meg a Jszt. rendelkezéseinek.

A Jszt. 55. § (1) bekezdése szerint: „A bevezető részben **a rendeletalkotásra felhatalmazást adó rendelkezés** vagy az eredeti jogalkotói hatáskört megállapító rendelkezés **után meg kell jelölni azt a feladatkört megállapító jogszabályi rendelkezést**, amely alapján a jogszabályt kiadják.”

Heves Megyei Kormányhivatal Hatósági Főosztály
Törvényességi Felügyeleti Osztály

3300 Eger, Kossuth Lajos utca 9. - 3301. Eger Pf.: 216. - Telefon: +36 (36) 521-563 - Fax: +36 (36) 521-525
E-mail: torvenyessseg@heves.gov.hu - Honlap: <http://kormanyhivatal.hu/hu/heves>

A rendeletben megjelölt 1997. évi XXXI. törvény 157.§ (5) bekezdése már hatálytalan.

A Jszer.55.§ (5) bekezdése az alábbi rendelkezést tartalmazza: **„Önkormányzati rendelet bevezető részének a megszövegezésekor az önkormányzat feladatköreként az Alaptörvény 32. cikk (1) bekezdés megfelelő pontját, a helyi önkormányzatokról szóló törvénynek a feladatkört megállapító rendelkezését vagy más törvénynek a feladatkört megállapító rendelkezését kell feltüntetni.”**

A rendelet bevezető részében hiányzik a feladatkört megállapító jogszabályi rendelkezés.

A gyermekjóléti szolgáltatások és ellátásokról szóló önkormányzati rendelet bevezető részében **a konkrét feladatkört a Möt. 13.§ (1) bekezdés 8. pontja adja.**

A Jszer. 52.§ (2) bekezdése szerint: A bevezető rész

a) a jogszabály megalkotásához szükséges - az ebben az alcímben meghatározott - érvényességi kellékek felsorolását és

b) a jogalkotás aktusára utaló kifejezést

foglalja magában.

A Jszer. 1. melléklet 7.5.1.4. pontja értelmében önkormányzati rendelet tervezetének **a bevezető részében a jogalkotás aktusára vonatkozó kifejezés „ a következőket rendeli el”.** (Tehát nem az „alábbi helyi rendeletet alkotja.”)

A rendelet az 1.§ (1) bekezdésében a rendelet célját határozza meg. A Jszer. 51.§ (1) bekezdésében foglaltak alapján önkormányzati rendelet nem tartalmazhat preambulumot. Ebből következően **az önkormányzati rendelet nem határozhatja meg szabályozása jogpolitikai célját** és általános elveit sem, mert ezt csak preambulumban lehet.

A rendelet 9.§-a aktualitását veszítette.

A rendelet 10.§ - a tartalmazza a hatályba léptető rendelkezést és a korábbi – ilyen tárgyú rendelet – hatályon kívül helyezését is. A Jszer. 78.§ (1) bekezdésében, valamint a 122.§ (1) bekezdésben foglaltak egybevetéséből következően a hatályba léptetést és a hatályon kívül helyezést külön - külön szakaszban kell feltüntetni. A jogszabályt hatályon kívül helyező rendelkezés felépítését a Jszer 119.§ (1) bekezdése szabályozza. A Jszer 119.§ (5) bekezdése kimondja azt is, hogy a (4) és (4a) bekezdésben foglalt kivétellel a hatályvesztés időpontja a hatályon kívül helyező rendelkezés hatálybalépésének az időpontja. Arra tehát szükségtelen utalni, hogy „ a rendelet hatályba lépésének napján” veszti hatályát valamely rendelet. A Möt. az 51.§ (2) bekezdésének a harmadik mondatában a rendelet kihirdetését a jegyző kötelezettségeként állapítja meg. A jogalkotásról szóló 2010. évi CXXX. törvény (a továbbiakban:Jat.) 3.§-ának értelmében szükségtelen a kihirdetésre vonatkozó rendelkezés önkormányzati rendeletben szerepeltetése.

A Jszer. 50.§ (2) bekezdése tartalmazza a jogszabály logikai egységeit. Az utolsó egység a Jszer. 50.§ (2) bekezdés d) pontja szerint a „záró rendelkezések”. Tehát helytelen az „Átmeneti rendelkezések” megjelölés.

A Jszr.40.§ (1) bekezdése szerint: „Fejezeteket akkor kell egy jogszabály tervezetében szerkezeti egységként kialakítani, ha szükség van legalább két olyan önálló szerkezeti egység kialakítására, amelyek legalább két-két alcímet magukban foglalnak.”

A Fejezetek megjelölését a Jszr. a 40.§ (2) bekezdésében az alábbiak szerint szabályozza: „A fejezetet megjelölése - az alábbi sorrendben -

- a) a fejezetnek a pozitív egész számokból képzett sorszámát római számmal,
- b) a szerkezeti egység típusának megnevezését nagy kezdőbetűvel és
- c) a fejezet címét nagy kezdőbetűvel foglalja magában.”

A Jszr. 40.§ (3) bekezdése szerint: „Ha a jogszabály tervezetében a fejezet a legmagasabb szintű szerkezeti egység, az utolsó fejezet címe: „Záró rendelkezések”.

A rendeletben az alcímek megjelölése nem felel meg a Jszr. 40.§ (3) bekezdésében foglaltaknak, mely rendelkezés szerint: „Az alcím megjelölése - az alábbi sorrendben -

- a) az alcímnek **a pozitív egész számokból képzett sorszámát arab számmal jelölve és**
- b) az alcím címét nagy kezdőbetűvel foglalja magában.”

Hiányzik az alcímek sorszámozása.

A Jat. a jogalkotás alapvető követelményei körében a 2.§(4) bekezdésében az alábbiakról rendelkezik: „A jogszabályok megalkotásakor biztosítani kell, hogy a jogszabály

- a) megfeleljen az Alaptörvényből eredő tartalmi és formai követelményeknek,
- b) illeszkedjen a jogrendszer egységébe,
- c) megfeleljen a nemzetközi jogból és az európai uniós jogból eredő kötelezettségeknek és
- d) megfeleljen a jogalkotás szakmai követelményeinek.”

Az önkormányzati rendelet több helyen - 2.§, 3.§(1)-(2) bekezdések,5.§ (3) bekezdés – francia bekezdést tartalmaz, mely a Jszr.-rel ellentétes.

A Mötv. 134.§ (1) bekezdésében írt jogkörömben eljárva **kezdeményezem** a Tisztelt Képviselő-testületnél a törvényességi felhívásban részletezett tartalmi és formai okok alapján **a rendelet hatályon kívül helyezését és új rendelet elfogadását** tekintettel arra, hogy a rendelet nagy része hatályon kívül helyezésre vagy módosításra szorulna.

Kérem Polgármester Urat, hogy a megtett intézkedésről, vagy esetleges eltérő álláspontjukról legkésőbb **2021. szeptember 30 -ig** szíveskedjen tájékoztatni.

Kelt Egerben az elektronikus tanúsítványban foglaltak szerint

Dr. Pajtók Gábor, a Heves Megyei Kormányhivatalt vezető kormány megbízott nevében és megbízásából

Tisztelettel:

dr. Ungvári Tamás
osztályvezető



A dokumentum elektronikusan hitelesített.
Dátum: 2021.06.25 13:38:08
Heves Megyei Kormányhivatal
Kiadmányozta: TFIK TFIK

Parádi Közös Önkormányzati Hivatal

Jegyzőjétől

3240 Parád, Kossuth Lajos út 91.

Tel: 36/544-072

e-mail: parad@t-online.hu

Előterjesztés 2021. szeptember hó 29. napján tartandó képviselő-testületi ülésre

Tisztelt Képviselő-testület!

A jogalkotásról szóló 2010. évi CXXX. törvény 22. §-a kimondja, hogy a jogalkalmazás és az utólagos hatásvizsgálat tapasztalatait is figyelembe véve önkormányzati rendelet esetén a jegyző gondoskodik arról, hogy a tárgykört érintő új jogi szabályozás vagy módosítás során, ennek hiányában e célból kiadott jogszabály keretében

- a) az elavult, szükségtelenné vált,
- b) a jogrendszer egységébe nem illeszkedő,
- c) a szabályozási cél sérelme nélkül egyszerűsíthető, a jogszabály címzettjei számára gyorsabb, kevésbé költséges eljárásokat eredményező szabályozással felváltható,
- d) a normatív tartalom nélküli, tartalmilag kiüresedett vagy egyébként alkalmazhatatlan, vagy
- e) az indokolatlanul párhuzamos vagy többszintű szabályozást megvalósító jogszabályi rendelkezések hatályon kívül helyezésére, illetve megfelelő módosítására kerüljön sor.

Ezen törvényi rendelkezésnek megfelelően szükségessé vált a jelenleg hatályban lévő a szociális igazgatásról és ellátásokról szóló 10/2019. (XI.28.) önkormányzati rendelet, és a gyermekvédelemről szóló 5/2004. (III.17.) önkormányzati rendelet felülvizsgálata.

Fentiekén túl a Heves Megyei Kormányhivatal Törvényességi Felügyeleti Osztálya is törvényességi felhívást intézett önkormányzatunk felé, melyben kezdeményezte az érintett önkormányzati rendeletek hatályon kívül helyezését.

A rendelet-tervezetek elkészültek, melyek formai tagolása a jogszabályszerkesztésről szóló 61/2009. (XII. 14.) IRM rendeletben foglalt szabályok alapján történt.

Előzetes hatásvizsgálat

1. A tervezett jogszabály társadalmi, gazdasági, költségvetési hatásai:

A szociális ellátások területén a jogszabály rendelkezései a jelenlegi társadalmi és gazdasági viszonyokat jobban tükrözik, azokra sokkal hatékonyabb választ ad az által, hogy a jövedelmi viszonyok átrendeződését megfelelően lereagálja.

2. Környezeti és egészségügyi következményei:

A rendeletben foglaltak végrehajtásának közvetlen környezeti és egészségügyi hatása nincs.

3. Adminisztratív terheket befolyásoló hatások:

A rendeletben foglaltak végrehajtásának az adminisztratív terheket befolyásoló hatása nincs.

4. A jogszabály megalkotásának szükségessége, a jogalkotás elmaradásának várható következményei:

A rendelet megalkotásával összhangba kerül az önkormányzati szabályozás rendszere a hatályos jogi környezettel.

5. A jogszabály alkalmazásához szükséges személyi, szervezeti, tárgyi és pénzügyi feltételek:

Rendelkezésre állnak.

Parád, 2021.09.24.

Fábián Antónia
jegyző



Parád Nagyközség Polgármesterétől

3240 Parád, Kossuth L. u. 91.

Tel:36/544-072 / 1 mellék

E-mail: polgarmester.parad@t-online.hu

Előterjesztés

2021. szeptember hó 29. napján tartandó képviselő-testületi ülésre a szociális igazgatásról és ellátásokról szóló 10/2019. (XI.28.) önkormányzati rendelet törvényességi felhívás szerinti felülvizsgálatáról.

Tisztelt Képviselő-testület!

A szociális igazgatásról és ellátásokról szóló 10/2019. (XI.28.) önkormányzati rendelet (a továbbiakban: Rendelet) szabályozza a településen élő személyek részére nyújtható pénzbeli és természetbeni juttatások, valamint a szociális ellátások igénybevételének helyi szabályait. A rendelet a Heves Megyei Kormányhivatal Hatósági Főosztályának Törvényességi Felügyeleti Osztályának törvényességi felhívását követően kerül újra megalkotásra.

A rendelet tervezetet vizsgálta a szociális,- a pénzügyi,- és az ügyrendi bizottság. Az ügyrendi bizottság javaslatot tett a Rendelet 23. § (2) bekezdésében foglaltak módosítására, miszerint *„A tanyagondnoki szolgáltatás körébe tartozó feladatokat az önkormányzat 1 fő tanyagondnok foglalkoztatásával látja el.”* illetve a 26. § (2) bekezdésében foglaltak módosítására, miszerint *„A rendelet hatályba lépésével egyidejűleg hatályát veszti Parád Nagyközség Önkormányzata Képviselő-testületének a szociális ellátásokról szóló 10/2019. (XI.28.) önkormányzati rendelete”.*

Fentiek alapján kérem a Tisztelt Képviselő-testületet, hogy az előterjesztést tárgyalja meg és a rendelet-tervezetet az ügyrendi bizottság módosító javaslatának figyelembe vétele mellett fogadja el.

Parád, 2021. szeptember 29.

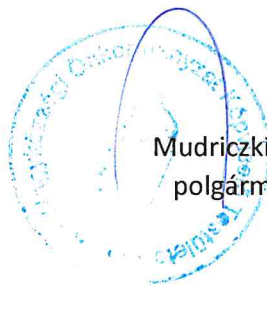
Mudriczki József
polgármester

PARÁD NAGYKÖZSÉG ÖNKORMÁNYZATA KÉPVISELŐ-TESTÜLETÉNEK
____/2021. (IX. ____.) ÖNKORMÁNYZATI RENDELETE

a szociális igazgatásról és ellátásokról
(tervezet)

Parád Nagyközség Önkormányzatának Képviselő-testülete a szociális igazgatásról és szociális ellátásokról szóló 1993. évi III. törvény 92. § (1) bekezdésében, valamint 132. § (4) bekezdésének d) és g) pontjában kapott felhatalmazás alapján, az Alaptörvény 32. cikk (1) bekezdés a) pontjában és a Magyarország helyi önkormányzatairól szóló 2011. évi CLXXXIX. törvény 13. § (1) bekezdés 8a. pontjában meghatározott feladatkörében eljárva az egyes szociális ellátásokról és szolgáltatásokról a következőket rendeli el:

I. Fejezet
ÁLTALÁNOS RENDELKEZÉSEK

1. A rendelet hatálya

1. §

A rendelet hatálya kiterjed a Parád nagyközség területén bejelentett lakóhellyel vagy tartózkodási hellyel rendelkező és a szociális igazgatásról és szociális ellátásokról szóló 1993. évi III. törvény (továbbiakban: Sztv.) 3. § (1) bekezdésében, (3) bekezdés a) pontjában, továbbá a 6. §-ában meghatározott személyekre.

2. Értelmező rendelkezések

2. §

E rendelet által használt fogalmak tekintetében az Sztv. 4. §-ban foglaltakat kell alkalmazni.

3. A szociális ellátások formái

3. §

Parád Nagyközség Önkormányzata (a továbbiakban: Önkormányzat) a települési támogatás keretében az alábbi szociális ellátásokat illetve szolgáltatásokat nyújtja:

a) Pénzbeli ellátások

aa) rendkívüli települési támogatás

ab) lakhatáshoz kapcsolódó rendszeres kiadások viseléséhez nyújtott települési támogatás

ac) temetési költségek mérséklésére nyújtandó települési támogatás

ad) gyógyszerkiadások viseléséhez támogatás

b) Természetbeni ellátások

ba) köztemetés

bb) tüzelő támogatás

c) Szociális szolgáltatások

ca) étkeztetés, étkeztetés házhozzállítással

- cb) házi segítségnyújtás,
- cc) jelzőrendszeres házi segítségnyújtás
- cd) idősek nappali ellátása
- ce) családsegítés
- cf) tanyagondnoki szolgálat

4. Hatásköri rendelkezések

4. §

(1) A rendelet 3. § a)-b) pontjaiban meghatározott szociális ellátásokkal kapcsolatos feladat és hatásköröket a Képviselő-testület, a Szociális és Egészségügyi Bizottság (a továbbiakban: Bizottság), valamint a polgármester és a jegyző gyakorolják.

(2) A Képviselő-testület dönt a Bizottság, a polgármester, a jegyző átruházott hatáskörben hozott határozatai ellen benyújtott fellebbezésekről, továbbá az alapszolgáltatási intézmény hatáskörébe tartozó döntések ellen benyújtott kérelmekről.

(3) A Bizottság dönt:

- a) rendkívüli települési támogatás megállapításáról,
- b) lakásfenntartáshoz nyújtott települési támogatás iránti kérelmek elbírálásáról.

(4) A polgármester dönt:

- a) a temetési költségek mérséklésére nyújtandó települési támogatásról,
- b) köztemetésről,

(5) A rendelet 1. § (3) bekezdésében meghatározott szociális szolgáltatások iránti kérelmeket a Bendegúz Óvoda Gyermekejóléti és Alapszolgáltatási Intézménynél (3240 Parád, Kossuth L. u. 128.) vagy a Parádi Közös Önkormányzati Hivatalnál (3240 Parád, Kossuth Lajos út 91.) lehet benyújtani, amelyek elbírálása a polgármester hatáskörébe tartozik.

5. §

(1) A 4. § (3)-(4) bekezdése szerinti hatáskörgyakorlók hatáskörébe tartozó ellátások esetén a kérelmeket a Parádi Közös Önkormányzati Hivatalnál (a továbbiakban: Hivatal) kell benyújtani.

(2) Szociális ellátás megállapításának hivatalból történő kezdeményezésére jogosult:

- a) helyi önkormányzati képviselő,
- b) polgármester,
- c) jegyző,
- d) szociális és oktatási intézmény vezetője
- e) egészségügyi szervek,
- f) társadalmi szervezetek képviselője,
- g) bizottság tagja

(3) Az átruházott hatáskörben hozott döntésekről a képviselő-testületet a hatáskör gyakorlói félévente tájékoztatják.

6. §

(1) A hatáskörrel rendelkező szerv a környezettanulmánnyal vagy fényképfelvétellel alátámasztott szociális ellátásokra vonatkozó kérelmeket, és a hivatalból indult eljárásokat elbírálja.

(2) Nem kell környezettanulmányt készíteni, ha az igénylőnél a tárgyévben már készült környezettanulmány, vagy a kérelmező életkörülményei hivatalból ismertek és az igénylő életkörülményeiben lényeges változás nem feltételezhető.

(3) A kérelemhez csatolni kell az igénylő és a családjában élők havonta rendszeresen mérhető jövedelméről a kérelem benyújtását megelőző hónap nettó, egyéb jövedelemnél pedig a kérelem benyújtását megelőző 12 hónap nettó jövedelemre vonatkozó igazolást, vagy nyilatkozatot.

(4) Munkaviszonyban állóknak kérelmükhöz – a 63/2006. Kormányrendelet 3. § 1a) bekezdésében felsorolt ellátások kivételével – a munkáltató által kiállított kereseti igazolást, nyugdíjban, nyugdíjszerű ellátásban, gyermekgondozási díjban, álláskeresési járadékban, tartásdíjban részesülők a kiutalást bizonyító feladóvevényt vagy bankszámlakivonat másolatát kell csatolniuk.

(5) A nem havi rendszerességgel szerzett, illetve vállalkozásból származó jövedelem esetén a kérelem benyújtásának hónapját közvetlenül megelőző tizenkét hónap alatt szerzett jövedelem egyhavi átlagát kell figyelembe venni.

(6) Egyéb forrásból származó jövedelem esetén – különösen ingatlan-, üdülő-, lakás hasznosítása, alkalmi munka – személyes nyilatkozatot kell mellékelni.

(7) A hivatalból indult eljárásoknál a nyilatkozatokat az ügyféltől, az eljárás megindításától számított 8 napon belül be kell kérni.

(8) Az eseti jellegű rendkívüli települési támogatásként adható gyógyszer támogatási kérelemhez mellékelni kell a gyógyszertár által igazolt havi gyógyszerköltséget.

(9) A 9. § (7) bekezdés b) pontja szerint igényelt eseti jellegű rendkívüli települési támogatás iránti kérelemhez – ha a károsult rendelkezett biztosítással – csatolni kell a biztosítótársaság igazolását arról, hogy milyen összeg került részére kifizetésre. Biztosítás hiányában a kárbecslés, javítás költségeinek előzetes kalkulációját kell csatolni.

(10) Amennyiben az igénylő vagy családja jövedelme kizárólag vagy túlnyomórészt vállalkozásból vagy vagyonhasznosításból származik, illetve kétség merül fel a nyilatkozat valódisága tekintetében, úgy be kell szerezni az illetékes NAV igazolását a jövedelemadó alapra vonatkozóan.

7. §

(1) Kérelmező létfenntartását veszélyeztető körülmények fennállása esetén a szociális ellátás bizonyítási eljárás nélkül az igénylő nyilatkozata alapján is megállapítható.

(2) A 7. § (1) bekezdésében rögzített esetben a határozat kiadását követő 15 napon belül helyszíni ellenőrzéssel kell megvizsgálni a nyilatkozatok valódiságát.

8. §

(1) A rendszeres pénzbeli ellátásokat - utólag - minden hónap 5. napjáig kell folyósítani a jogosult részére.

(2) A települési támogatást a kérelmező bankszámlájára, vagy az általa nyilatkozatban megjelölt bankszámlára kell utalni. Bankszámla hiányában az ellátást készpénzben kell kifizetni.

(3) A természetben nyújtott ellátások számláit a Hivatal egyenlíti ki.

II. Fejezet

PÉNZBELI SZOCIÁLIS ELLÁTÁSOK

5. Rendkívüli települési támogatás

9. §

(1) Rendkívüli települési támogatásban részesíthető az Sztv. 45. § (3)-(5) bekezdésében meghatározott feltételeknek megfelelő azon személy, akinek a családjában az egy főre jutó havi nettó jövedelem nem éri el az öregségi nyugdíj legkisebb összegének **320 %-át**, (91.200.- Ft) egyedül élő esetében **420 %-át** (119.700 Ft).

(2) Az egy alkalommal nyújtott rendkívüli települési támogatás legmagasabb összege nem haladhatja meg a **60.000 Ft-ot**, de nem lehet kevesebb **3.000 Ft-nál**.

(3) Az egy naptári éven belül megállapított rendkívüli települési támogatás együttes összege nem haladhatja meg a **95.500 Ft-ot**.

(4) A lakhatáshoz kapcsolódó rendszeres települési támogatásban részesülő kérelmező esetében a támogatás együttes összege nem haladhatja meg az **50.000 Ft-ot**.

(5) A rendkívüli települési támogatás iránti kérelemhez mellékelni kell a jövedelemigazoláson túl a rendkívüli élethelyzet bekövetkeztét bizonyító igazolást, nyilatkozatot.

(6) Rendkívüli természetbeni települési támogatás nyújtható:

- a) tűzifa és/vagy,
- b) napi egyszeri meleg étel biztosításával,
- c) étel ingyenes házhoz szállításával,
- d) vetőmag támogatással.

(7) Amennyiben nincs lehetőség a rendkívüli települési támogatás természetbeni ellátásként történő biztosítására, a segélyezett részére elszámolási kötelezettség írható elő, vagy az alapszolgáltatást nyújtó intézmény működik közre a megállapított támogatás célszerű felhasználásában. Az elszámolás elmulasztása esetén kérelmező következő segélykérelme elutasításra kerül.

(8) Közüzemi díjhátralék megfizetéséhez biztosított rendkívüli települési támogatást közvetlenül a szolgáltatónak kell utalni.

(9) A létfenntartást különösen veszélyeztető élethelyzet a Szt. 45.§ (4) bekezdésében foglaltakon túl:

- a) 1 hónapot meghaladó táppénzes állomány,
- b) elemi kár,
- c) tartós – 2 hónapot meghaladó orvosi kezelést igénylő – betegség esetén,
- d) 15 napot meghaladó kórházi ápolás,
- e) temetési költség,
- f) lakásfenntartáshoz nyújtott települési támogatásra nem jogosult, de a költségek megfizetésére nem képes,

- g) közgyógyellátásra nem jogosult, de gyógyszerköltségét nem képes viselni,
- h) közüzemi díjhátralék megfizetésére nem képes,
- i) felsőoktatási intézményben tanuló gyermek tanulmányi költsége,
- j) ételmezés biztosítása,
- k) ellátatlan munkanélkülisége miatt bekövetkezett jövedelemcsökkenés, illetve
- l) a gyermek fogadásának előkészítéséhez kapcsolódó kiadások,
- m) a nevelésbe vett gyermek családjával való kapcsolattartásának, illetve
- n) a gyermek családba való visszakerülésének elősegítése.

10. §

(1) A rendkívüli települési támogatás kamatmentes kölcsön formájában is nyújtható az alábbi esetekben:

- a) elemi kár esetén a lakás és a berendezési tárgyak helyreállítására vagy pótlására,
- b) tartós betegség esetén megélhetésre,
- c) temetési költség fedezésére.

(2) A kamatmentes kölcsönben részesülőkkel a polgármester megállapodást köt, mely tartalmazza a visszafizetés idejét, törlesztő részletet, visszafizetést biztosító esetleges garanciákat.

(3) A rendkívüli települési támogatásként megállapított kamatmentes kölcsön visszafizetési ideje legfeljebb egy év, amely időtartam alatt havi egyenlő mértékben kell a kölcsönt visszafizetni.

(4) Háromhavi törlesztő részlet befizetésének elmulasztása esetén a teljes kamatmentes kölcsönt 15 napon belül egy összegben a mindenkori késedelmi kamattal növelten kell visszafizetni.

(5) Csak rendkívül indokolt esetben részesíthető ismételten rendkívüli települési támogatásban, aki a korábban juttatott kamatmentes kölcsönt nem fizette vissza. Rendkívül indokolt esetnek csak a családban bekövetkezett haláleset vagy elemi csapás tekinthető.

11. §

A rendkívüli települési támogatás megállapításánál a jövedelmi viszonyok mellett a vagyoni helyzetet is vizsgálni kell. A vagyon vizsgálata során az Szt. 4. § (1) bekezdés b) pontja előírásai alkalmazandók.

12. §

Nem jogosult a kérelmező a rendkívüli települési támogatásra, amennyiben az Szt. 4. § (1) bekezdés b) pontjában meghatározottnál nagyobb – mobilizálható - vagyonnal rendelkezik.

13. §

(1) A létfenntartást különösen veszélyeztető élethelyzetben, sürgős esetben, ha az igénylő életkörülményei az azonnali segítségnyújtást indokolják – 9. § (9) bekezdés b), c), d), e), g) és k) pontja esetén – a polgármester, az igénylő részére jövedelmi viszonyokra való tekintet nélkül azonnali támogatást állapíthat meg, melynek összege nem haladhatja meg az **40.000 Ft-ot**.

(2) Az (1) bekezdés szerint hozott döntésről a polgármester a soron következő képviselő-testületi ülésen tájékoztatást ad.

6. Lakhatáshoz kapcsolódó települési támogatás

14. §

(1) Az önkormányzat települési támogatást nyújt a szociálisan rászorult személyeknek, családoknak az általuk lakott lakás vagy lakás céljára szolgáló helyiség fenntartásával kapcsolatos rendszeres kiadásaik viseléséhez, az e rendeletben meghatározott feltételek fennállása esetén (a továbbiakban: lakásfenntartáshoz nyújtott települési támogatás).

(2) A lakásfenntartáshoz nyújtott települési támogatásra jogosult az a személy, akinek a háztartásában az egy fogyasztási egységre jutó havi jövedelem nem haladja meg az öregségi nyugdíj mindenkori legkisebb összegének **310%-át**, (88.350.- Ft) és a háztartás tagjai egyikének sincs vagyona. Az egy fogyasztási egységre jutó havi jövedelem megegyezik a háztartás összjövedelmének és a fogyasztási egységek összegének hányadosával.

(3) A lakásfenntartáshoz nyújtott települési támogatás tekintetében fogyasztási egység a háztartás tagjainak a háztartáson belüli fogyasztási szerkezetet kifejező arányszáma, ahol

- a) a háztartás első nagykorú tagjának arányszáma 1,0,
- b) a háztartás második nagykorú tagjának arányszáma 0,9,
- c) a háztartás minden további nagykorú tagjának arányszáma 0,8,
- d) a háztartás első és második kiskorú tagjának arányszáma személyenként 0,8,
- e) a háztartás minden további kiskorú tagjának arányszáma tagonként 0,7.

(4) Ha a háztartás

- a) (3) bekezdés a)-c) pontja szerinti tagja magasabb összegű családi pótlékban vagy fogyatékosági támogatásban részesül, vagy
 - b) (3) bekezdés d) vagy e) pontja szerinti tagjára tekintettel magasabb összegű családi pótlékot folyósítanak,
- a rá tekintettel figyelembe vett arányszám 0,2-del növekszik.

(5) Ha a háztartásban gyermekét egyedülállóként nevelő szülő - ideértve a gyámot, a nevelőszülőt és a hivatásos nevelőszülőt - él, a rá tekintettel figyelembe vett arányszám 0,2-del növekszik.

(6) A lakásfenntartás elismert havi költsége az elismert lakásnagyság és az egy négyzetméterre jutó elismert költség szorzata. Az egy négyzetméterre jutó elismert havi költség összege 450,-Ft.

(7) A lakásfenntartáshoz nyújtott települési támogatás esetében elismert lakásnagyság

- a) ha a háztartásban egy-két személy lakik 45 nm
- b) ha a háztartásban három személy lakik 55 nm,
- c) ha a háztartásban négy személy lakik 65 nm,
- d) ha négy személynél több lakik a háztartásban, a d) pontban megjelölt lakásnagyság és minden további személy után 5-5 nm, de legfeljebb a jogosult által lakott lakás nagysága.

(8) A lakásfenntartáshoz nyújtott települési támogatás egy hónapra jutó összege

- a) a lakásfenntartás elismert havi költségének 30%-a, ha a jogosult háztartásában az egy fogyasztási egységre jutó havi jövedelem nem haladja meg az öregségi nyugdíj mindenkori legkisebb összegének 50%-át,

b) a lakásfenntartás elismert havi költségének és a támogatás mértékének (a továbbiakban: TM) szorzata, ha a jogosult háztartásában az egy fogyasztási egységre jutó havi jövedelem az a) pont szerinti mértéket meghaladja,
de nem lehet több mint havi **10.000 Ft** és kevesebb, mint havi **3.500 Ft**, azzal, hogy a támogatás összegét 100 forintra kerekítve kell meghatározni.

(9) A (8) bekezdés b) pontja szerinti TM kiszámítása a következő módon történik:

$$TM = 0,3 - \frac{J-0,5}{NYM} \times 0,15$$

ahol a J a jogosult háztartásában egy fogyasztási egységre jutó havi jövedelmet, az NYM pedig az öregségi nyugdíj mindenkori legkisebb összegét jelöli. A TM-et századra kerekítve kell meghatározni.

(10) A lakásfenntartáshoz nyújtott települési támogatást egy évre kell megállapítani.

(11) A lakásfenntartáshoz nyújtott települési támogatás ugyanazon lakásra csak egy jogosultnak állapítható meg, függetlenül a lakásban élő személyek és háztartások számától. E rendelkezés alkalmazásában külön lakásnak kell tekinteni a társbérletet, az albérletet és a jogerős bírói határozattal megosztott lakás lakrészeit.

7. Temetési költségek mérséklésére nyújtandó települési támogatás

15. §

(1) Temetési költségek mérséklésére nyújtandó települési támogatásra jogosult a halálest időpontjában a parádi bejelentett lakcímmel rendelkező elhunytak a halálest időpontjában parádi bejelentett lakcímmel rendelkező hozzátartozója vagy a temetésről gondoskodó más személy, ha a kérelmező családjában az egy főre jutó nettó havi jövedelem összege nem éri el egyedül élő esetén az öregségi nyugdíj legkisebb összegének **hétszerezését**, (199.500.- Ft) családban élő esetén **a hatszorosát** (171.000.- Ft).

(2) A települési támogatás iránti kérelemhez mellékelni kell:

- a) az eltemettető és a vele közös háztartásban élők jövedelmét igazoló jövedelemnyilatkozatot,
- b) a temetési számlák eredeti példányát,
- c) amennyiben a halálest nem Parádon történt, a halotti anyakönyvi kivonatot,

(3) A helyben szokásos, legolcsóbb temetés költsége **200.000,- Ft**.

(4) A temetési célra szóló települési támogatás összege **40.000,- Ft**.

(5) Nem állapítható meg temetési célra szóló települési támogatás annak, akinek tartási, életjáradéki vagy öröklési szerződés alapján kötelessége az elhunyt eltemettetése.

(6) A temetési célra szóló települési támogatás iránti kérelmet a halálest anyakönyvezését követő 60 napon belül lehet benyújtani.

III. Fejezet
TERMÉSZETBENI ELLÁTÁSOK

8. Köztemetés

16. §

A köztemetést az Önkormányzat az Szt. 48. §-a alapján biztosítja.

17. §

(1) A polgármester a köztemetés költségeinek visszafizetésére az eltemettetésre köteles személy részére maximum tizenkét havi részletfizetési lehetőséget biztosíthat.

(2) Az első részlet visszafizetésének határideje a részletfizetést megállapító határozat jogerőre emelkedését követő hónap 15. napja.

(3) A polgármester az eltemettetésre köteles személyt különös méltánylást érdemlő körülmények fennállása esetén a köztemetés költségének megtérítési kötelezettsége alól részben vagy egészben mentesítheti, amennyiben az eltemettetésre köteles személy családjában az egy főre jutó nettó havi jövedelem összege nem éri el az öregségi nyugdíj legkisebb összegének 100 %-át.(28.500 Ft)

(4) A köztemetés elrendelése során tekintettel kell lenni az elhunyt vallására, a temetésével kapcsolatos esetleges nyilatkozatára.

IV. Fejezet
SZOCIÁLIS SZOLGÁLTATÁSOK

18. §

Az önkormányzat az alábbi szociális alapszolgáltatásokat a Bendegúz Óvoda gyermekjóléti és Alapszolgáltató Intézmény (3240 Parád, Kossuth L. u. 128.) útján biztosítja:

- a) étkeztetés,
- b) házi segítségnyújtás,
- c) nappali ellátás
- d) családsegítés
- e) tanyagondnoki szolgáltatás

9. Étkeztetés

19. §

(1) Az Szt. 62. § (1) bekezdésében meghatározott feltételeknek megfelelő, étkeztetés szempontjából szociálisan rászorult személynek kell tekinteni, akinek önálló képessége olyan mértékben csökkent, hogy étkezéséről önállóan gondoskodni nem tud, mert:

- a) 60. életévét betöltötte, vagy
- b) korhatárra tekintet nélkül, akinek egészségi, vagy mentális állapota indokolja.

(2) A szociális rászorultság igazolására az (1) bekezdés b) pontjában meghatározott esetben háziorvosi vagy szakorvosi igazolás lehet elfogadni.

(3) Az ellátással kapcsolatos eljárási kérdéseket és a szolgáltatás igénybevételéért fizetendő térítési díjakat Parád Nagyközség Önkormányzata Képviselő-testületének önkormányzati rendelete szabályozza.

10. Házi segítségnyújtás

20. §

(1) A házi segítségnyújtás feladatainak ellátása során a Szt. 63. §-a és az 1/2000.(I.7.) SzCsM rendelet 25. §-ában foglaltak az irányadók.

(2) Az ellátással kapcsolatos eljárási kérdéseket és a szolgáltatás igénybevételéért fizetendő térítési díjakat Parád Nagyközség Önkormányzata Képviselő-testületének önkormányzati rendelete szabályozza.

11. Nappali ellátás

21. §

A Bendegúz Óvoda, Gyermekjóléti és Alapszolgáltató Intézmény nappali ellátást elsősorban azoknak a személyeknek nyújt, akik megfelelnek az Szt. 65/F. § (1) bekezdésében felsorolt feltételeknek.

12. Családsegítés

22. §

(1) A családsegítés során a Szt. 64. § (2)-(4) bekezdésben meghatározottak szerint kell eljárni.

(2) Az önkormányzat a családsegítés körébe tartozó feladatait családsegítő foglalkoztatásával, a Bendegúz Óvoda, Gyermekjóléti és Alapszolgáltató Intézményben (3240 Parád, Kossuth Lajos út 128.) látja el.

13. Tanyagondnoki szolgáltatás

23. §

(1) A tanyagondnoki szolgáltatás célja a parádóhutai egyéb belterületi településrészen, valamint az Ilona-völgyi külterületen élő rászorultak intézményhiányból eredő hátrányainak enyhítése az Szt. 60. § (1)-(6) bekezdésében felsorolt előírások szerint.

(2) A tanyagondnoki szolgáltatás körébe tartozó feladatokat – 1 fő tanyagondnok foglalkoztatásával – a Bendegúz Óvoda, Gyermekjóléti és Alapszolgáltató Intézmény (3240 Parád, Kossuth L. u. 128.) látja el.

14. Jelzőrendszeres házi segítségnyújtás

24. §

(1) A jelzőrendszeres házi segítségnyújtás feladatainak ellátása során a Szt. 65. §-ában foglaltak az irányadók.

(2) A szolgáltatás nyújtását megállapodás alapján a 3250 Pétervására, Szent Márton út 14. székhelyű "Aranykapu" Humán Szolgáltató Központ Intézmény biztosítja.

V. Fejezet

SZOCIÁLPOLITIKAI KEREKASZTAL

25. §

(1) Az Szt. 58/B. § (2) bekezdés alapján működő Szociálpolitikai Kerekasztal tagjai:

- a) polgármester,
- b) szociális bizottság elnöke,
- c) roma nemzetiségi önkormányzat elnöke,
- d) óvodavezető,
- e) iskolaigazgató,
- f) jegyző,
- g) védőnő

(2) A szociálpolitikai kerekasztal ellátja a Helyi Esélyegyenlőségi Fórum feladatait is.

(3) A helyi Szociálpolitikai Kerekasztal évente legalább egy alkalommal ülést tart, amelyet a polgármester hív össze.

VI. Fejezet

ZÁRÓ RENDELKEZÉSEK

26. §

(1) Ez a rendelet 2021. október hó 1. napján lép hatályba.

(2) A rendelet hatályba lépésével egyidejűleg hatályát veszti Parád Nagyközség Önkormányzata Képviselő-testületének a szociális ellátásokról szóló 3/2015. (III. 01.) önkormányzati rendelete

Parád, 2021. szeptember 21.

Mudriczki József
polgármester

Fábián Antónia
jegyző

Jelen rendelet kihirdetésre került 2021.hó..... napján.

Fábián Antónia
jegyző

**Parád Nagyközség Önkormányzata Képviselő-testületének
.../2021. (.....) önkormányzati rendelete
A gyermekek védelméről és gyámügyi igazgatásról**

Parád Nagyközség Önkormányzatának Képviselő-testülete Magyarország Alaptörvényének 32. cikk (2) bekezdésében meghatározott eredeti jogalkotói hatáskörében, a gyermekek védelméről és a gyámügyi igazgatásról szóló 1997. évi XXXI. törvény 29. § (1)-(2) bekezdésében (továbbiakban: Gyvt.) kapott felhatalmazás alapján az Alaptörvény 32. cikk (1) bekezdés a) pontjában és Magyarország helyi önkormányzatairól szóló 2011. évi CLXXXIX. törvény 13. § (1) bekezdés 8. pontjában meghatározott feladatkörében eljárva a következőket rendeli el:

**I. fejezet
Általános rendelkezések**

1. §

A rendelet célja, hogy a törvényben foglalt önkormányzati ellátásokkal, intézkedésekkel segítséget nyújtson a gyermekek törvényben deklarált jogainak érvényesítéséhez, gondoskodjon a gyermek veszélyeztetettségének megelőzéséről és megszüntetéséről, segítse a szülőket a gyermekükről való gondoskodásban, a hiányzó szülői gondoskodást pótolja.

**II. fejezet
Személyes gondoskodást nyújtó ellátások**

2. §

Gyermekjóléti szolgáltatás

- (1) Parád Nagyközség Önkormányzata a gyermekek védelméről és gyámügyi igazgatásról szóló 1997. évi XXXI. törvényben a személyes gondoskodás keretébe tartozó gyermekjóléti szolgáltatást a Bendegúz Óvoda, Gyermekjóléti és Alapszolgáltató Intézmény keretén belül biztosítja.
- (2) A gyermekek napközbeni ellátásáról – nappali gondoskodás keretében – napközi otthonos óvodai foglalkozás útján gondoskodik a képviselő-testület.

**III. fejezet
Záró rendelkezések**

4. §

- (1) Ez a rendelet 2021. október hó 1. napján lép hatályba.
- (2) A rendelet hatályba lépésével egyidejűleg hatályát veszti Parád Nagyközség Önkormányzata Képviselő-testületének a gyermekek védelméről és gyámügyi igazgatásról szóló 5/2004. (III.17.) önkormányzati rendelete

Parád, 2021. szeptember 27.

Mudriczki József
polgármester

Fábián Antónia
jegyző

Jelen rendelet kihirdetésre került 2021.hó..... napján.

Fábián Antónia
jegyző

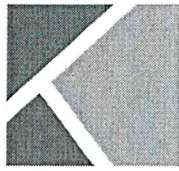

Fensterm
Kontakt

Közös Önkormányzati Hivatal Parád		
ÉVA SZÁM: 2021 SZEP 2 B		
Előszám: PAR 3612-A/2021		Érték: 7-0
Előszám:	Utószám:	Előadó:

Építető: **PARÁD**
Nagyközség Önkormányzata
3240 Parád, Kossuth L.u.91.

**ÁRAJÁNLATI
KÖLTSÉGVETÉS**

A 3240 PARÁD

,Kossuth L.út 128 szám 750/5.Hrsz alatti

ÓVODA ÉPÜLET

NYÍLÁSZÁRÓ CSERE ÉS KAPCSOLÓDÓ MUNKÁI ÉPÍTŐMESTERI

712.997.-

5.382.462.-

6.095.459.-

Készítette: FENSTHERM KONTAKT Kft.

Készült: A TERC SILVER Költségvetés készítő program 2021.II.n.évi anyagárai, időnormái érvényesítésével.

ÁRAJÁNLATI KÖLTSÉGVETÉS

A 3340 PARÁD, Kossut l.út.128 szám 750/5 Hrsz alatti

ÓVODA ÉPÜLET

NYÍLÁSZÁRÓ CSERE ÉS KAPCSOLÓDÓ MUNKÁI ÉPÍTŐMESTERI
KÖLTSÉGEIRŐL

Ssz	Munkanem megnevezése	Anyag összege	Díj összege
41	Építőmesteri munkák	146 072	415 343
	Nettó anyag és díj összesen :	146 072	415 343
	Nettó anyag + díj összesen :	561 415 Ft	
	ÁFA 27 %	151 582 Ft	
	Bruttó anyag + díj összesen :	712 997 Ft	

Kelt.
Eger, 2021.09.23.

FENSTHERM KONTAKT KFT
1081 Budapest, Kun utca 4. fsz. 7.
Adószám: 12408553-2-42

.....
aláírás

TÉTELES KÖLTSÉGVETÉS

A 3340 PARÁD, Kossuth út.128. szám alatti

ÓVODA ÉPÜLET

NYÍLÁSZÁRÓ CSERE ÉS KAPCSOLÓDÓ MUNKÁI ÉPÍTŐMESTERI KÖLTSÉGEIRŐL

44. NYÍLÁSZÁRÓ KIBONTÁS								
			mennyiség	me.	anyag	díj	össz.anyag	össz.díj
1	44-000-1.2	Fa vagy műanyag <u>nyílászáró szerkezetek bontása</u> , ajtó, ablak vagy kapu, 2,01-4,00 m ² között	14,1	m2	0	4125	0	58 163
2	M 43-003-29.22	<u>Kitöltő falazat</u> , YTONG termékekből, <u>nyílásbefalazás, nyílásszűkítés vagy kisebb falpótlások</u> , 200 mm -es falban csorbázatvéséssel, nyílásbefalazás, nyílásszűkítés vagy kisebb falpótlások, YTONG Classic P2-0,5 GT jelű, 600x200x200 mm méretű elemekből, M 1 (Hf10-mc) falazó, cementes mészhabarc	11,94	m2	9 775	16 425	116 714	196 115
3	36-001-1.1.4-0550030	<u>Sima oldalfalvakolat készítése</u> kézi felhordással, belső vakoló cementes mészhabarcossal, pórusbeton felületen, 1 cm vtg-ban Hvb4-mc, belső vakoló cementes mészhabarcossal Hsc 60 felületképző simító, meszes cementhabarc	13,1	m2	419	5 025	5 489	65 828
4	36-011-6-0149105	<u>Üvegszövet háló elhelyezése</u> , függőleges, vízszintes, ferde vagy íves felületen MASTERPLAST Masternet 165 Pro 4x4 White, alkáliálló bevonattal ellátott vakolaterősítő üvegszövet háló, 165 g/m ² 4x4,5 mm, Cikkszám: 0102-965WH40P	13,1	m2	215	1 200	2 817	15 720
5	47-000-1.99.1.2.1.2-0218023	Belső festéseknél <u>felület előkészíté</u> s, rész munkák; felület glettelé se zsákos kiserelésű anyagból (alapozóval, sarokvédelemmel), bármilyen padozatú helyiségben, <u>vakolt felületen</u> , 1,5 mm vastagságban tagolt felületen Rigips Rimano 0-3 belsőtéri <u>nagyszilárd ságú glettelő gipsz</u> Rigips Rimano 0-3 belsőtéri nagyszilárdságú glettelő gipsz	13,1	m2	918	4 200	12 026	55 020
6	47-010-1.1.2-0415916	Normál nem egyenletes nedvszívóképességű <u>ásványi falfelületek alapozása</u> , felületmegerősítése, vizes-diszperziós akril bázisú alapozóval, tagolt felületen Baumit TiefenGrund <u>Mélvalapozó</u> , Cikkszám: 953208	13,1	m2	466	551	6 105	7 218
7	47-011-15.1.1.1-0159001	<u>Diszperziós festés műanyag bázisú vizes-diszperziós</u> fehér vagy gyárilag színezett festékekkel, új vagy régi lekapart, előkészített alapfelületen, vakolaton, két rétegben, tagolatlan sima felületen <u>beltéri fehér falfesték</u>	13,1	m2	223	1 319	2 921	17 279
MUNKANEM összesen :							146 072	415 343

Kelt.
Eger, 2021.09.23.

FENSTHERM KONTAKT KFT
1081 Budapest, Kun utca 4. fsz. 7.
Adószám: 12408553-2-42

cégszerű aláírás

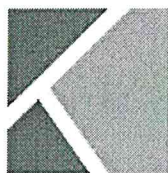

Fensterm
Kontakt

**Parádi Közös Önkormányzati
Hivatal megbízásából a**

3240 Parád, Kossuth Lajosút 128 Hrsz:750/5. alatti óvoda
épület részleges nyílászáró cseréjére vonatkozó

Készítette:
Fensterm Kontakt Kft.
1081 Budapest
Kun u. 4. fsz.7.

Készült:
Eger, 2021. 09. 23.

ÁRAJÁNLAT No: A_2021/2103871

Tisztelt Hölgyem/Uram!

Örömmel vettük érdeklődését termékeink iránt, melyről üzleti feltételeink szerint és az Ön által megadott paraméterek alapján az alábbiakban árajánlatot adunk.

Tétel	Mennyiség	Megnevezés	Nettó egységár	Nettó ár összesen
1 2 3 4 5 6 7 8 9 10 11 12	1 db	<p>Sorolt szerkezet</p> <p><u>Sorolóprofilok a szerkezethez</u> Dilatációs soroló (1, 2, 3, 4, 5, 6, 7, 8, 9, 10, 11, 12 poz-hoz), hossz 2330 mm, lsd. 13. tétel Rejtett soroló (1, 2, 3, 4, 5, 6, 7, 8, 9, 10, 11, 12 poz-hoz), hossz 2330 mm, lsd. 14. tétel Dilatációs soroló (1, 2, 3, 4, 5, 6, 7, 8, 9, 10, 11, 12 poz-hoz), hossz 2330 mm, lsd. 15. tétel Rejtett soroló (1, 2, 3, 4, 5, 6, 7, 8, 9, 10, 11, 12 poz-hoz), hossz 2330 mm, lsd. 16. tétel Dilatációs soroló (1, 2, 3, 4, 5, 6, 7, 8, 9, 10, 11, 12 poz-hoz), hossz 2330 mm, lsd. 17. tétel Rejtett soroló (1, 2, 3, 4, 5, 6, 7, 8, 9, 10, 11, 12 poz-hoz), hossz 1000 mm, lsd. 18. tétel Rejtett soroló (1, 2, 3, 4, 5, 6, 7, 8, 9, 10, 11, 12 poz-hoz), hossz 1014 mm, lsd. 19. tétel Rejtett soroló (1, 2, 3, 4, 5, 6, 7, 8, 9, 10, 11, 12 poz-hoz), hossz 916 mm, lsd. 20. tétel Rejtett soroló (1, 2, 3, 4, 5, 6, 7, 8, 9, 10, 11, 12 poz-hoz), hossz 1014 mm, lsd. 21. tétel Rejtett soroló (1, 2, 3, 4, 5, 6, 7, 8, 9, 10, 11, 12 poz-hoz), hossz 916 mm, lsd. 22. tétel Rejtett soroló (1, 2, 3, 4, 5, 6, 7, 8, 9, 10, 11, 12 poz-hoz), hossz 1014 mm, lsd. 23. tétel</p> <p><u>Sorolt szerkezet ára</u> 763 056 Szélesség: 5950 mm Magasság: 2980 mm</p>		

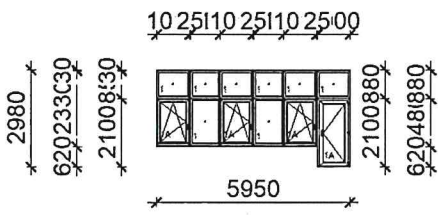

Tétel	Mennyiség	Megnevezés	Nettó egységár	Nettó ár összesen
		1 tétel Fensterm Future - Fix Ablak tok 67 mm Fensterm Future Szélesség: 1014 mm Magasság: 850 mm Szerkezet ára: 29 425 <u>Üveg</u> <u>Mező</u> <u>Felár</u> 4 mmLow-E- 16 Argon gáz - 4 mm 1 7 349 Float - 16 Argon gáz - 4 mmLow-E <u>Gumitömítés</u> Gumí fekete <u>Egyéb kiegészítők</u> Toktoldó 30 mm, 5950 mm 9 769 VÍZREÁKARÓ FB-ÉR 3 db Négyzetméter: 0.86	46 543	46 543
		2 tétel Fensterm Future - Fix Ablak tok 67 mm Fensterm Future Szélesség: 916 mm Magasság: 850 mm Szerkezet ára: 23 495 <u>Üveg</u> <u>Mező</u> <u>Felár</u> 4 mmLow-E- 16 Argon gáz - 4 mm 1 6 639 Float - 16 Argon gáz - 4 mmLow-E <u>Gumitömítés</u> Gumí fekete <u>Egyéb kiegészítők</u> VÍZREÁKARÓ FB-ÉR 3 db Négyzetméter: 0.78	30 134	30 134
		3 tétel Fensterm Future - Fix Ablak tok 67 mm Fensterm Future Szélesség: 1014 mm Magasság: 850 mm Szerkezet ára: 26 494 <u>Üveg</u> <u>Mező</u> <u>Felár</u> 4 mmLow-E- 16 Argon gáz - 4 mm 1 7 349 Float - 16 Argon gáz - 4 mmLow-E <u>Gumitömítés</u> Gumí fekete <u>Egyéb kiegészítők</u> VÍZREÁKARÓ FB-ÉR 3 db Négyzetméter: 0.86	33 843	33 843
Részösszeg				110 520

Tétel	Mennyiség	Megnevezés	Nettó egységár	Nettó ár összesen
		4 tétel Fensterm Future - Fix Ablak tok 67 mm Fensterm Future Szélesség: 916 mm Magasság: 850 mm Szerkezet ára: 23 495 <u>Üveg</u> <u>Mező</u> <u>Felár</u> 4 mmLow-E- 16 Argon gáz - 4 mm 1 6 639 Float - 16 Argon gáz - 4 mmLow-E <u>Gumitömítés</u> Gumí fekete <u>Egyéb kiegészítők</u> VÍZRÉSTAKARÓ FEHÉR 3 db Négyzetméter: 0.78	30 134	30 134
		5 tétel Fensterm Future - Fix Ablak tok 67 mm Fensterm Future Szélesség: 1014 mm Magasság: 850 mm Szerkezet ára: 26 494 <u>Üveg</u> <u>Mező</u> <u>Felár</u> 4 mmLow-E- 16 Argon gáz - 4 mm 1 7 349 Float - 16 Argon gáz - 4 mmLow-E <u>Gumitömítés</u> Gumí fekete <u>Egyéb kiegészítők</u> VÍZRÉSTAKARÓ FEHÉR 3 db Négyzetméter: 0.86	33 843	33 843
		6 tétel Fensterm Future - Fix Ablak tok 67 mm Fensterm Future Szélesség: 1000 mm Magasság: 850 mm Szerkezet ára: 26 463 <u>Üveg</u> <u>Mező</u> <u>Felár</u> 4 mmLow-E- 16 Argon gáz - 4 mm 1 7 248 Float - 16 Argon gáz - 4 mmLow-E <u>Gumitömítés</u> Gumí fekete <u>Egyéb kiegészítők</u> VÍZRÉSTAKARÓ FEHÉR 3 db Négyzetméter: 0.85	33 711	33 711
Részösszeg			208 208	208 208

Tétel	Mennyiség	Megnevezés	Nettó egységár	Nettó ár összesen
		7 tétel Fensterm Future - Bejárati ajtó jobbos Ajtó tok 85 mm Fensterm Future Szélesség: 1000 mm Magasság: 2100 mm Szerkezet ára: 162 210 <u>Üveg</u> 4 mm Low-E- 16 Argon gáz - 4 mm Float - 16 Argon gáz - 4 mm Low-E <u>Vasalat</u> BEA 2 csapos kilincsműködtetésű JOBBOS-normál <u>Kilincs</u> K.CÍMBEJ.KIL.GARN.LONDON RAL9016 FEHÉR 113/2246 TS:73-77 K-K(H) <u>Küszöb</u> Aluküszöb 76 mm <u>Egyéb kiegészítők</u> Csotómítás vízvetőbe , 894 mm Einschubprofil 2 db Négyzetméter: 2.10	188 858	188 858
		8 tétel Fensterm Future - Nyíló-bukó ablak balos Ablak tok 67 mm Fensterm Future Szélesség: 1014 mm Magasság: 1450 mm Szerkezet ára: 63 569 <u>Üveg</u> 4 mm Low-E- 16 Argon gáz - 4 mm Float - 16 Argon gáz - 4 mm Low-E <u>Vasalat</u> Bukó-Nyíló Balos - ablak-normál <u>Kilincs</u> KILINCS ABLAK FEHÉR H. WHITE BOX ABLAKKILINCS COMPACT 45 ° 7x37 M5X45 RAL 9016 <u>Egyéb kiegészítők</u> Párkányfogadó NIDA , 1014 mm VÍZREÁSTAKARÓ FEHÉR 3 db Négyzetméter: 1.47	76 106	76 106

Részösszeg

473 172

Tétel	Mennyiség	Megnevezés	Nettó egységár	Nettó ár összesen
		<p>9 tétel Fensterm Future - Fix Ablak tok 67 mm Fensterm Future Szélesség: 916 mm Magasság: 1450 mm Szerkezet ára: 36 228</p> <p><u>Üveg</u> <u>Mező</u> <u>Felár</u> 4 mmLow-E- 16 Argon gáz - 4 mm 1 11 325 Float - 16 Argon gáz - 4 mmLow-E</p> <p><u>Gumitömítés</u> Gumi fekete</p> <p><u>Egyéb kiegészítők</u> Párkányfogadó NIDA , 916 mm VÍZRESTAKARÓ FEHÉR 3 db</p> <p>Négyzetméter: 1.33</p>	47 553	47 553
		<p>10 tétel Fensterm Future - Nyíló-bukó ablak balos Ablak tok 67 mm Fensterm Future Szélesség: 1014 mm Magasság: 1450 mm Szerkezet ára: 63 569</p> <p><u>Üveg</u> <u>Mező</u> <u>Felár</u> 4 mmLow-E- 16 Argon gáz - 4 mm 1A 12 537 Float - 16 Argon gáz - 4 mmLow-E</p> <p><u>Vasalat</u> Bukó-Nyíló Balos - ablak-normál 1</p> <p><u>Kilincs</u> KILINCS ABLAK FEHÉR H. WHITE 1 BOX ABLAKKILINCS COMPACT 45 ° 7x37 M5X45 RAL9016</p> <p><u>Egyéb kiegészítők</u> Párkányfogadó NIDA , 1014 mm VÍZRESTAKARÓ FEHÉR 3 db</p> <p>Négyzetméter: 1.47</p>	76 106	76 106
		<p>11 tétel Fensterm Future - Fix Ablak tok 67 mm Fensterm Future Szélesség: 916 mm Magasság: 1450 mm Szerkezet ára: 36 228</p> <p><u>Üveg</u> <u>Mező</u> <u>Felár</u> 4 mmLow-E- 16 Argon gáz - 4 mm 1 11 325 Float - 16 Argon gáz - 4 mmLow-E</p> <p><u>Gumitömítés</u> Gumi fekete</p> <p><u>Egyéb kiegészítők</u> Párkányfogadó NIDA , 916 mm VÍZRESTAKARÓ FEHÉR 3 db</p> <p>Négyzetméter: 1.33</p>	47 553	47 553

Tétel	Mennyiség	Megnevezés	Nettó egységár	Nettó ár összesen
24 25 26 27 28 29 30 31 32 33 34 35	2 db	<p>Sorolt szerkezet</p> <p><u>Sorolóprofilok a szerkezethez</u></p> <p>Dilatációs soroló (24, 25, 26, 27, 28, 29, 30, 31, 32, 33, 34, 35 poz-hoz), hossz 2330 mm, lsd. 36. tétel</p> <p>Rejtett soroló (24, 25, 26, 27, 28, 29, 30, 31, 32, 33, 34, 35 poz-hoz), hossz 2330 mm, lsd. 37. tétel</p> <p>Dilatációs soroló (24, 25, 26, 27, 28, 29, 30, 31, 32, 33, 34, 35 poz-hoz), hossz 2330 mm, lsd. 38. tétel</p> <p>Rejtett soroló (24, 25, 26, 27, 28, 29, 30, 31, 32, 33, 34, 35 poz-hoz), hossz 2330 mm, lsd. 39. tétel</p> <p>Dilatációs soroló (24, 25, 26, 27, 28, 29, 30, 31, 32, 33, 34, 35 poz-hoz), hossz 2330 mm, lsd. 40. tétel</p> <p>Rejtett soroló (24, 25, 26, 27, 28, 29, 30, 31, 32, 33, 34, 35 poz-hoz), hossz 1000 mm, lsd. 41. tétel</p> <p>Rejtett soroló (24, 25, 26, 27, 28, 29, 30, 31, 32, 33, 34, 35 poz-hoz), hossz 1014 mm, lsd. 42. tétel</p> <p>Rejtett soroló (24, 25, 26, 27, 28, 29, 30, 31, 32, 33, 34, 35 poz-hoz), hossz 916 mm, lsd. 43. tétel</p> <p>Rejtett soroló (24, 25, 26, 27, 28, 29, 30, 31, 32, 33, 34, 35 poz-hoz), hossz 1014 mm, lsd. 44. tétel</p> <p>Rejtett soroló (24, 25, 26, 27, 28, 29, 30, 31, 32, 33, 34, 35 poz-hoz), hossz 916 mm, lsd. 45. tétel</p> <p>Rejtett soroló (24, 25, 26, 27, 28, 29, 30, 31, 32, 33, 34, 35 poz-hoz), hossz 1014 mm, lsd. 46. tétel</p> <p><u>Sorolt szerkezet ára</u> 763 056</p> <p>Szélesség: 5950 mm Magasság: 2980 mm</p>		

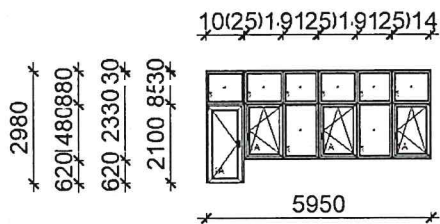

Tétel	Mennyiség	Megnevezés	Nettó egységár	Nettó ár összesen
		24 tétel Fensterm Future - Fix Ablak tok 67 mm Fensterm Future Szélesség: 1000 mm Magasság: 850 mm Szerkezet ára: 29 394 <u>Üveg</u> <u>Mező</u> <u>Felár</u> 4 mmLow-E- 16 Argon gáz - 4 mm 1 7 248 Float - 16 Argon gáz - 4 mmLow-E <u>Gumitömítés</u> Gumí fekete <u>Egyéb kiegészítők</u> Toktoldó 30 mm, 5950 mm 9 769 VÍZRÉSTAKARÓ FEHÉR 3 db Négyzetméter: 0.85	46 411	92 822
		25 tétel Fensterm Future - Fix Ablak tok 67 mm Fensterm Future Szélesség: 1014 mm Magasság: 850 mm Szerkezet ára: 26 494 <u>Üveg</u> <u>Mező</u> <u>Felár</u> 4 mmLow-E- 16 Argon gáz - 4 mm 1 7 349 Float - 16 Argon gáz - 4 mmLow-E <u>Gumitömítés</u> Gumí fekete <u>Egyéb kiegészítők</u> VÍZRÉSTAKARÓ FEHÉR 3 db Négyzetméter: 0.86	33 843	67 686
		26 tétel Fensterm Future - Fix Ablak tok 67 mm Fensterm Future Szélesség: 916 mm Magasság: 850 mm Szerkezet ára: 23 495 <u>Üveg</u> <u>Mező</u> <u>Felár</u> 4 mmLow-E- 16 Argon gáz - 4 mm 1 6 639 Float - 16 Argon gáz - 4 mmLow-E <u>Gumitömítés</u> Gumí fekete <u>Egyéb kiegészítők</u> VÍZRÉSTAKARÓ FEHÉR 3 db Négyzetméter: 0.78	30 134	60 267
Részösszeg			983 832	

Tétel	Mennyiség	Megnevezés	Nettó egységár	Nettó ár összesen
		27 tétel Fensterm Future - Fix Ablak tok 67 mm Fensterm Future Szélesség: 1014 mm Magasság: 850 mm Szerkezet ára: 26 494 <u>Üveg</u> 4 mmLow-E- 16 Argon gáz - 4 mm <u>Mező</u> <u>Felár</u> Float - 16 Argon gáz - 4 mmLow-E 1 7 349 <u>Gumitömítés</u> Gumí fekete <u>Egyéb kiegészítők</u> VÍZRÉSTAKARÓ FEHÉR 3 db Négyzetméter: 0.86	33 843	67 686
		28 tétel Fensterm Future - Fix Ablak tok 67 mm Fensterm Future Szélesség: 916 mm Magasság: 850 mm Szerkezet ára: 23 495 <u>Üveg</u> 4 mmLow-E- 16 Argon gáz - 4 mm <u>Mező</u> <u>Felár</u> Float - 16 Argon gáz - 4 mmLow-E 1 6 639 <u>Gumitömítés</u> Gumí fekete <u>Egyéb kiegészítők</u> VÍZRÉSTAKARÓ FEHÉR 3 db Négyzetméter: 0.78	30 134	60 267
		29 tétel Fensterm Future - Fix Ablak tok 67 mm Fensterm Future Szélesség: 1014 mm Magasság: 850 mm Szerkezet ára: 26 494 <u>Üveg</u> 4 mmLow-E- 16 Argon gáz - 4 mm <u>Mező</u> <u>Felár</u> Float - 16 Argon gáz - 4 mmLow-E 1 7 349 <u>Gumitömítés</u> Gumí fekete <u>Egyéb kiegészítők</u> VÍZRÉSTAKARÓ FEHÉR 3 db Négyzetméter: 0.86	33 843	67 686
Részösszeg				1 179 472

Tétel	Mennyiség	Megnevezés	Nettó egységár	Nettó ár összesen
		30 tétel Fensterm Future - Nyíló-bukó ablak balos Ajtó tok 85 mm Fensterm Future Szélesség: 1000 mm Magasság: 2100 mm Szerkezet ára: 162 210 <u>Üveg</u> 4 mm Low-E- 16 Argon gáz - 4 mm <u>Mező</u> <u>Felár</u> Float - 16 Argon gáz - 4 mm Low-E 1A 17 906 <u>Vasalat</u> BEA 2 csapos kilincsműködtetésű 1 BALOS-normál <u>Kilincs</u> K.CÍMBEJ.KIL.GARN.LONDON 1 RAL9016 FEHÉR 113/2246 TS:73-77 K-K (H) <u>Küszöb</u> Aluküszöb 76 mm <u>Méret</u> <u>Felár</u> 1000 mm 8 742 <u>Egyéb kiegészítők</u> Csotömítés vízvetőbe , 894 mm Einschubprofil 2 db Négyzetméter: 2.10	188 858	377 716
		31 tétel Fensterm Future - Nyíló-bukó ablak jobbos Ablak tok 67 mm Fensterm Future Szélesség: 1014 mm Magasság: 1450 mm Szerkezet ára: 63 569 <u>Üveg</u> 4 mm Low-E- 16 Argon gáz - 4 mm <u>Mező</u> <u>Felár</u> Float - 16 Argon gáz - 4 mm Low-E 1A 12 537 <u>Vasalat</u> Bukó-Nyíló Jobbos - ablak-normál 1 <u>Kilincs</u> KILINCS ABLAK FEHÉR H. WHITE 1 BOX.ABLAKKILINCS COMPACT 45 ° 7x37 M5X45 RAL 9016 <u>Egyéb kiegészítők</u> Párkányfogadó NIDA , 1014 mm VÍZRÉSTAKARÓ FEHÉR 3 db Négyzetméter: 1.47	76 106	152 212
Részösszeg				1 709 401

Tétel	Mennyiség	Megnevezés	Nettó egységár	Nettó ár összesen
		32 tétel Fensterm Future - Fix Ablak tok 67 mm Fensterm Future Szélesség: 916 mm Magasság: 1450 mm Szerkezet ára: 36 228 <u>Üveg</u> 4 mm Low-E- 16 Argon gáz - 4 mm Mező Felár Float - 16 Argon gáz - 4 mm Low-E 1 11 325 <u>Gumitömítés</u> Gumí fekete <u>Egyéb kiegészítők</u> Párkányfogadó NIDA, 916 mm VÍZREÁKARÓ FEHÉR 3 db Négyzetméter: 1.33	47 553	95 105
		33 tétel Fensterm Future - Nyíló-bukó ablak jobbos Ablak tok 67 mm Fensterm Future Szélesség: 1014 mm Magasság: 1450 mm Szerkezet ára: 63 569 <u>Üveg</u> 4 mm Low-E- 16 Argon gáz - 4 mm Mező Felár Float - 16 Argon gáz - 4 mm Low-E 1A 12 537 <u>Vasalat</u> Bukó-Nyíló Jobbos - ablak-normál 1 <u>Kilincs</u> KILINCS ABLAK FEHÉR H. WHITE 1 BOX ABLAKKILINCS COMPACT 45 ° 7x37 M5X45 RAL 9016 <u>Egyéb kiegészítők</u> Párkányfogadó NIDA, 1014 mm VÍZREÁKARÓ FEHÉR 3 db Négyzetméter: 1.47	76 106	152 212
		34 tétel Fensterm Future - Fix Ablak tok 67 mm Fensterm Future Szélesség: 916 mm Magasság: 1450 mm Szerkezet ára: 36 228 <u>Üveg</u> 4 mm Low-E- 16 Argon gáz - 4 mm Mező Felár Float - 16 Argon gáz - 4 mm Low-E 1 11 325 <u>Gumitömítés</u> Gumí fekete <u>Egyéb kiegészítők</u> Párkányfogadó NIDA, 916 mm VÍZREÁKARÓ FEHÉR 3 db Négyzetméter: 1.33	47 553	95 105

Tétel	Mennyiség	Megnevezés	Nettó egységár	Nettó ár összesen						
		Áthozat az előző lapról:		2 310 975						
48	3 db	BELSO MUA.KÖNYÖKLO 250 MM-ES, végzáróval, hossz: 4950 mm	15 198	45 593						
49	3 db	KÜLSO ALU.PÁRKÁNY 195MM, végzáróval, hossz: 4950 mm	24 624	73 872						
50	1 db	ÖNTAPADÓS TAKARÓ FIN. 70x1,5 MM ÖNTAPADÓS, HAJLÍTHATÓ, TEKERCSSES TAKARÓLÉC, GUMICSÍK NÉLKÜL, (100 M) FEHÉR, hossz: 106000 mm	117 406	117 406						
51 52 53 54	2 db	<p>Sorolt szerkezet</p> <p><u>Sorolóprofilok a szerkezethez</u> Dilatációs soroló (51, 52, 53, 54 poz-hoz), hossz 2700 mm, lsd. 55. tétel Rejtett soroló (51, 52, 53, 54 poz-hoz), hossz 887 mm, lsd. 56. tétel Rejtett soroló (51, 52, 53, 54 poz-hoz), hossz 887 mm, lsd. 57. tétel</p> <p>Sorolt szerkezet ára 225 606 Szélesség: 1800 mm Magasság: 2700 mm</p>								
		<p>51 tétel Fensterm Future - Fix (ablaktok) Ablak tok 67 mm Fensterm Future Szélesség: 887 mm Magasság: 900 mm Szerkezet ára: 23 545</p> <table style="width: 100%; border-collapse: collapse;"> <tr> <td style="width: 50%;"><u>Üveg</u></td> <td style="width: 20%;"><u>Mező</u></td> <td style="width: 30%;"><u>Felár</u></td> </tr> <tr> <td>4 mm Low-E - 16 Argon gáz - 4 mm Float - 16 Argon gáz - 4 mm Low-E</td> <td style="text-align: center;">1</td> <td style="text-align: right;">6 807</td> </tr> </table> <p><u>Gumitöltés</u> Gumí fekete</p> <p><u>Egyéb kiegészítők</u> VÍZRE TAKARÓ FEHÉR 3 db</p> <p>Négyzetméter: 0.80</p>	<u>Üveg</u>	<u>Mező</u>	<u>Felár</u>	4 mm Low-E - 16 Argon gáz - 4 mm Float - 16 Argon gáz - 4 mm Low-E	1	6 807	30 352	60 704
<u>Üveg</u>	<u>Mező</u>	<u>Felár</u>								
4 mm Low-E - 16 Argon gáz - 4 mm Float - 16 Argon gáz - 4 mm Low-E	1	6 807								
Részösszeg				2 608 550						

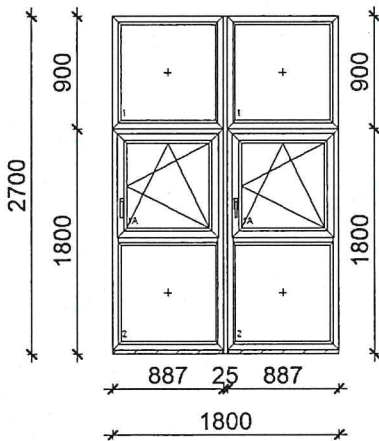

Tétel	Mennyiség	Megnevezés	Nettó egységár	Nettó ár összesen
		52 tétel Fensterm Future - Fix (ablaktok) Ablak tok 67 mm Fensterm Future Szélesség: 887 mm Magasság: 900 mm Szerkezet ára: 23 545 <u>Üveg</u> 4 mm Low-E - 16 Argon gáz - 4 mm <u>Mező</u> <u>Felár</u> Float - 16 Argon gáz - 4 mm Low-E 1 6 807 <u>Gumitömítés</u> Gumi fekete <u>Egyéb kiegészítők</u> VÍZRESTAKARÓ FEHÉR 3 db Négyzetméter: 0.80	30 352	60 704
		53 tétel Fensterm Future - Nyíló-bukó ablak alatta fix Ablak tok 67 mm Fensterm Future Szélesség: 887 mm Magasság: 1770 mm Szerkezet ára: 61 440 <u>Üveg</u> 4 mm Low-E - 16 Argon gáz - 4 mm <u>Mező</u> <u>Felár</u> Float - 16 Argon gáz - 4 mm Low-E 1A, 2 13 386 <u>Vasalat</u> Bukó-Nyíló Jobbos - ablak-normál 1 <u>Kilincs</u> KILINCS ABLAK FEHÉR H. WHITE 1 BOX ABLAK KILINCS COMPACT 45 ° 7x37 M5X45 RAL 9016 <u>Gumitömítés</u> Gumi fekete <u>Egyéb kiegészítők</u> Párkányfogadó NIDA, 887 mm VÍZRESTAKARÓ FEHÉR 3 db Négyzetméter: 1.57	74 826	149 652
Részösszeg				2 818 906

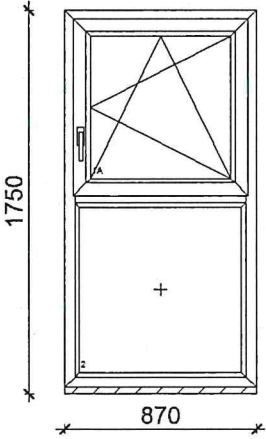
Tétel	Mennyiség	Megnevezés	Nettó egységár	Nettó ár összesen
		54 tétel Fensterm Future - Nyíló-bukó ablak alatta fix Ablak tok 67 mm Fensterm Future Szélesség: 887 mm Magasság: 1770 mm Szerkezet ára: 61 440 <u>Üveg</u> 4 mm Low-E- 16 Argon gáz - 4 mm Mező Felár Float - 16 Argon gáz - 4 mm Low-E 1A, 2 13 386 <u>Vasalat</u> Bukó-Nyíló Jobbos - ablak-normál 1 <u>Kilincs</u> KILINCS ABLAK FEHÉR H. WHITE 1 BOX ABLAKKILINCS COMPACT 45 ° 7x37 M5X45 RAL 9016 <u>Gumitömítés</u> Gumí fekete <u>Egyéb kiegészítők</u> Párkányfogadó NIDA , 887 mm VÍZÉSTAKARÓ FEHÉR 3 db Négyzetméter: 1.57	74 826	149 652
55	2 db	Dilatációs soroló (51, 52, 53, 54 poz.-hoz), hossz: 2700 mm	14 330	28 660
56	2 db	Rejtett soroló (51, 52, 53, 54 poz.-hoz), hossz: 887 mm	460	920
57	2 db	Rejtett soroló (51, 52, 53, 54 poz.-hoz), hossz: 887 mm	460	920
58	1 db	 Fensterm Future - Nyíló-bukó jobbos ablak fix parapettel Ablak tok 67 mm Fensterm Future Szélesség: 870 mm Magasság: 1720 mm Szerkezet ára: 61 250 <u>Üveg</u> 4 mm Low-E- 16 Argon gáz - 4 mm Mező Felár Float - 16 Argon gáz - 4 mm Low-E 1A, 2 12 760 <u>Vasalat</u> Bukó-Nyíló Jobbos - ablak-normál 1 <u>Kilincs</u> KILINCS ABLAK FEHÉR H. WHITE 1 BOX ABLAKKILINCS COMPACT 45 ° 7x37 M5X45 RAL 9016 <u>Gumitömítés</u> Gumí fekete <u>Egyéb kiegészítők</u> Párkányfogadó NIDA , 870 mm VÍZÉSTAKARÓ FEHÉR 3 db Négyzetméter: 1.50	74 010	74 010
Részösszeg				3 073 068

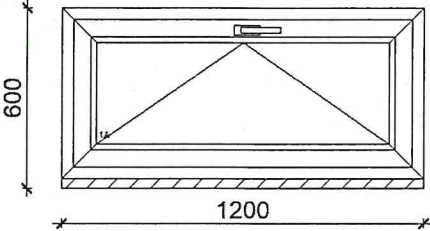
Tétel	Mennyiség	Megnevezés	Nettó egységár	Nettó ár összesen
		Áthozat az előző lapról:		3 073 068
59	3 db	<p>Fensterm Future - Bukó ablak (bowdenes) Ablak tok 67 mm Fensterm Future Szélesség: 1200 mm Magasság: 570 mm Szerkezet ára: 120 156</p>  <p><u>Üveg</u> 4 mm Low-E - 16 Argon gáz - 4 mm Float - 16 Argon gáz - 4 mm Low-E</p> <p><u>Vasalat</u> GEZE Bow den Bal oldalon-GEZE erősített alapsorag 1</p> <p><u>Kilincs</u> GEZE BOWDEN OL90 FLEX. MEGH. 1250MM EV1 / FEHÉR 1</p> <p><u>Egyéb kiegészítők</u> Párkányfogadó NIDA, 1200 mm VÍZRE TAKARÓ FEHÉR 4 db</p> <p>Négyzetméter: 0.68</p>	125 988	377 964
60	3 db	GEZE RÚD OL90 8MM VONÓRÚD, hossz: 2000 mm	2 307	6 921
61	3 db	GEZE RÚD TAKARÓ OL90 TAK.PROF. FEHÉR, hossz: 2000 mm	2 191	6 573
62	3 db	BELSO MUA.KÖNYÖKLO 250 MM-ES, végzáróval, hossz: 1800 mm	5 930	17 790
63	1 db	BELSO MUA.KÖNYÖKLO 250 MM-ES, végzáróval, hossz: 870 mm	3 194	3 194
64	3 db	KÜLSŐ ALU.PÁRKÁNY 195MM, végzáróval, hossz: 1800 mm	9 542	28 626
65	1 db	KÜLSŐ ALU.PÁRKÁNY 195MM, végzáróval, hossz: 870 mm	5 088	5 088
66	1 db	ÖNTAPADÓS TAKARÓ FIN. 70x1,5 MM ÖNTAPADÓS, HAJLÍTHATÓ, TEKERCSSES TAKARÓLÉC, GUMICSÍK NÉLKÜL, (100 M) FEHÉR, hossz: 25000 mm	27 690	27 690

ÖSSZESÍTŐ

Nettó összeg	3 546 914 Ft
Szállítás	69 120 Ft
Párkányozás	89 925 Ft
Bontás, beépítés	453 600 Ft
Takarás	78 600 Ft
Nettó végösszeg	4 238 159 Ft
+ ÁFA (27.0%)	1 144 303 Ft
Bruttó végösszeg	5 382 462 Ft

AJÁNLATI HATÁRIDŐ: az ajánlat kiállításától számított 15 nap.

FIZETÉSI FELTÉTEL: : 50% megrendeléssel egyidejűleg fizetendő, a fennmaradó 50% szerződésben foglaltak szerint.

MŰSZAKI TARTALOM: FENSTHERM FUTURE, széltömítéssel műanyag nyílászárók horganyzott acélmerevítéssel; ROTO NT vasalattal, kettős EPDM anyagú, fehér nyílászárók esetén szürke színű tömítéssel; ezüst színű vasalattal, a nyíló-bukó szárnyakon alapfelszereltségként záróprofilal, hibásműködés gátlóval, kiemelés gátlóval, résszellőzővel, kilincsekkel szerelve. Hőszigetelt üvegezéssel, 76mm-es beépítési mélységgel. Színes szerkezetek esetén a szín tételenként, vagy az összesítőben feltüntetve.

Az ár tartalmazza az esetlegesen szükséges hézagtakarást, kávjavításokat, állványozást, daruzást, valamint a bontott anyagok elszállítását. A beépítés költsége fedezetet nyújt az új nyílászárók szabad falnyílásba rögzítésére, a hézagok PUR habbal való tömítésére, a kiegészítő elemek (pl. vasalattakaró garnitúrák, kilincsek stb. felszerelésére), az ún. finom beállításra és tartalmazza a beépítéshez szükséges anyagok értékét. Az ajánlat csak a fent megjelölt műszaki tartalomra érvényes. Számszaki eltérés esetén az egységárak az irányadóak.

TVB M-3019/2016

Eger, 2021.09.23.

FENSTHERM KONTAKT KFT
1081 Budapest, Kun utca 4. fsz. 7.
Adószám: 12408553-2-42

Tétel 24, 25, 26, 27, 28, 29, 30, 31, 32, 33, 34, 35: 2 db
FenstermFuture - Fix, FenstermFuture - Fix, FenstermFuture - Fix,
FenstermFuture - Fix, FenstermFuture - Fix, FenstermFuture - Fix,
FenstermFuture - Nyíló-bukó ablak balos, FenstermFuture -
Nyíló-bukó ablak jobbos, FenstermFuture - Fix, FenstermFuture -
Nyíló-bukó ablak jobbos, FenstermFuture - Fix, FenstermFuture -
Nyíló-bukó ablak jobbos,

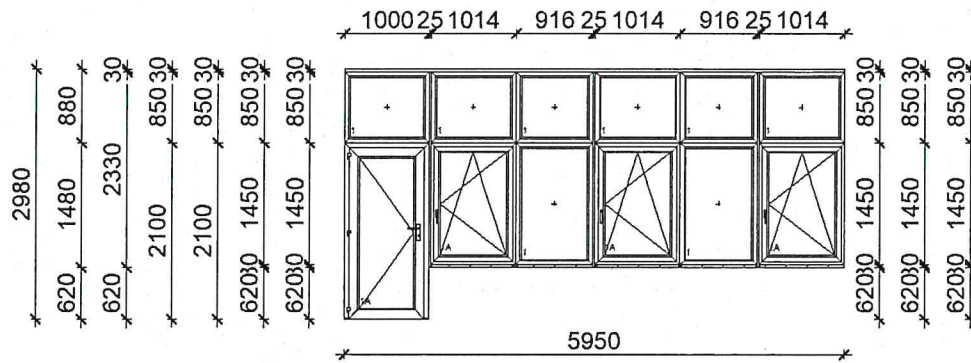

Tétel 51, 52, 53, 54: 2 db
FenstermFuture - Fix (ablaktok), FenstermFuture - Fix (ablaktok),
FenstermFuture - Nyíló-bukó ablak alatta fix , FenstermFuture -
Nyíló-bukó ablak alatta fix ,

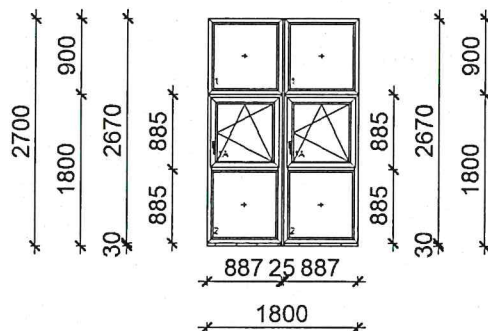

Tétel 58: 1 db
FenstermFuture - Nyíló-bukó jobbos ablak fix parapettel

Tétel 59: 3 db
FenstermFuture - Bukó ablak (bow denes)

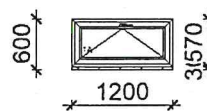
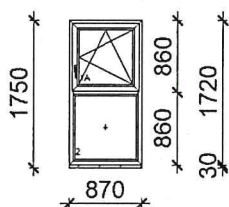

Prémium Nyílászáró Plusz Kft.

Veresegyház, Szadai u. 25

premiumveresegyhaz@gmail.com

+36 70 323 3699

Parádi Közös Önkormányzati Hivatal
3240 Parád, Bendegúz Óvoda

ÁRAJÁNLAT

Tisztelt Hölgyem/Uram!

Örömmel vettük érdeklődését termékeink iránt, melyről üzleti feltételeink szerint és az Ön által megadott paraméterek alapján az alábbiakban árajánlatot adunk.

Közös Önkormányzati Hivatal Parád		
ÉRKEZETT:	2021 SZEPT 29	
PHR/3012-5/2021		Készült:
		2021.09.23.
Előzetes:	Ün. szám:	F.A.

5.762.258.- ✓

761.188.- ✓

6.523.446.- ✓

Tétel	Mennyiség	Megnevezés	Nettó egységár	Nettó ár összesen
1 2 3 4 5 6 7 8 9 10 11 12	1 db	<p>Sorolt szerkezet</p> <p><u>Sorolóprofilok a szerkezethez</u> Dilatációs soroló (1, 2, 3, 4, 5, 6, 7, 8, 9, 10, 11, 12 poz-hoz), hossz 2330 mm, lsd. 13. tétel Rejtett soroló (1, 2, 3, 4, 5, 6, 7, 8, 9, 10, 11, 12 poz-hoz), hossz 2330 mm, lsd. 14. tétel Dilatációs soroló (1, 2, 3, 4, 5, 6, 7, 8, 9, 10, 11, 12 poz-hoz), hossz 2330 mm, lsd. 15. tétel Rejtett soroló (1, 2, 3, 4, 5, 6, 7, 8, 9, 10, 11, 12 poz-hoz), hossz 2330 mm, lsd. 16. tétel Dilatációs soroló (1, 2, 3, 4, 5, 6, 7, 8, 9, 10, 11, 12 poz-hoz), hossz 2330 mm, lsd. 17. tétel Rejtett soroló (1, 2, 3, 4, 5, 6, 7, 8, 9, 10, 11, 12 poz-hoz), hossz 1000 mm, lsd. 18. tétel Rejtett soroló (1, 2, 3, 4, 5, 6, 7, 8, 9, 10, 11, 12 poz-hoz), hossz 1014 mm, lsd. 19. tétel Rejtett soroló (1, 2, 3, 4, 5, 6, 7, 8, 9, 10, 11, 12 poz-hoz), hossz 916 mm, lsd. 20. tétel Rejtett soroló (1, 2, 3, 4, 5, 6, 7, 8, 9, 10, 11, 12 poz-hoz), hossz 1014 mm, lsd. 21. tétel Rejtett soroló (1, 2, 3, 4, 5, 6, 7, 8, 9, 10, 11, 12 poz-hoz), hossz 916 mm, lsd. 22. tétel Rejtett soroló (1, 2, 3, 4, 5, 6, 7, 8, 9, 10, 11, 12 poz-hoz), hossz 1014 mm, lsd. 23. tétel</p> <p><u>Sorolt szerkezet ára</u> 825 627 Szélesség: 5950 mm Magasság: 2980 mm</p>		

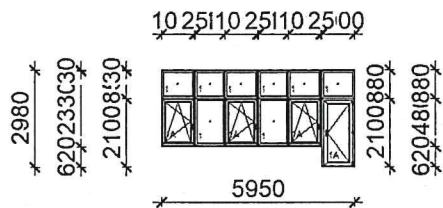

Tétel	Mennyiség	Megnevezés	Nettó egységár	Nettó ár összesen
		1 tétel Fensterm Future - Fix Ablak tok 67 mm Fensterm Future Szélesség: 1014 mm Magasság: 850 mm Szerkezet ára: 33 241 <u>Üveg</u> <u>Mező</u> <u>Felár</u> 4 mm Low-E- 16 Argon gáz - 4 mm 1 7 349 Float - 16 Argon gáz - 4 mm Low-E <u>Gumitömítés</u> Gumí fekete <u>Egyéb kiegészítők</u> Toktoldó 30 mm, 5950 mm 9 769 VÍZRESTAKARÓ FEHÉR 3 db Négyzetméter: 0.86	50 360	50 360
		2 tétel Fensterm Future - Fix Ablak tok 67 mm Fensterm Future Szélesség: 916 mm Magasság: 850 mm Szerkezet ára: 25 965 <u>Üveg</u> <u>Mező</u> <u>Felár</u> 4 mm Low-E- 16 Argon gáz - 4 mm 1 6 639 Float - 16 Argon gáz - 4 mm Low-E <u>Gumitömítés</u> Gumí fekete <u>Egyéb kiegészítők</u> VÍZRESTAKARÓ FEHÉR 3 db Négyzetméter: 0.78	32 604	32 604
		3 tétel Fensterm Future - Fix Ablak tok 67 mm Fensterm Future Szélesség: 1014 mm Magasság: 850 mm Szerkezet ára: 29 269 <u>Üveg</u> <u>Mező</u> <u>Felár</u> 4 mm Low-E- 16 Argon gáz - 4 mm 1 7 349 Float - 16 Argon gáz - 4 mm Low-E <u>Gumitömítés</u> Gumí fekete <u>Egyéb kiegészítők</u> VÍZRESTAKARÓ FEHÉR 3 db Négyzetméter: 0.86	36 618	36 618

Részösszeg

119 582

Tétel	Mennyiség	Megnevezés	Nettó egységár	Nettó ár összesen
		4 tétel Fenstherm Future - Fix Ablak tok 67 mm Fenstherm Future Szélesség: 916 mm Magasság: 850 mm Szerkezet ára: 25 965 <u>Üveg</u> <u>Mező</u> <u>Felár</u> 4 mm Low-E- 16 Argon gáz - 4 mm 1 6 639 Float - 16 Argon gáz - 4 mm Low-E <u>Gumitömítés</u> Gumi fekete <u>Egyéb kiegészítők</u> VÍZREÁKARÓ FEHÉR 3 db Négyzetméter: 0.78	32 604	32 604
		5 tétel Fenstherm Future - Fix Ablak tok 67 mm Fenstherm Future Szélesség: 1014 mm Magasság: 850 mm Szerkezet ára: 29 269 <u>Üveg</u> <u>Mező</u> <u>Felár</u> 4 mm Low-E- 16 Argon gáz - 4 mm 1 7 349 Float - 16 Argon gáz - 4 mm Low-E <u>Gumitömítés</u> Gumi fekete <u>Egyéb kiegészítők</u> VÍZREÁKARÓ FEHÉR 3 db Négyzetméter: 0.86	36 618	36 618
		6 tétel Fenstherm Future - Fix Ablak tok 67 mm Fenstherm Future Szélesség: 1000 mm Magasság: 850 mm Szerkezet ára: 29 228 <u>Üveg</u> <u>Mező</u> <u>Felár</u> 4 mm Low-E- 16 Argon gáz - 4 mm 1 7 248 Float - 16 Argon gáz - 4 mm Low-E <u>Gumitömítés</u> Gumi fekete <u>Egyéb kiegészítők</u> VÍZREÁKARÓ FEHÉR 3 db Négyzetméter: 0.85	36 476	36 476
Részösszeg				225 281

Tétel	Mennyiség	Megnevezés	Nettó egységár	Nettó ár összesen
		7 tétel Fensterm Future - Bejárati ajtó jobbos Ajtó tok 85 mm Fensterm Future Szélesség: 1000 mm Magasság: 2100 mm Szerkezet ára: 177 697 <u>Üveg</u> 4 mm Low-E- 16 Argon gáz - 4 mm Float - 16 Argon gáz - 4 mm Low-E <u>Vasalat</u> BEA 2 csapos kilincsműködtetésű JOBBOC-normál <u>Kilincs</u> K.CÍM.BEJ.KIL.GARN.LONDON RAL9016 FEHÉR 113/2246 TS:73-77 K-K (H) <u>Küszöb</u> Aluküszöb 76 mm <u>Egyéb kiegészítők</u> Csőtömítés vízvetőbe , 894 mm Einschubprofil 2 db Négyzetméter: 2.10	204 345	204 345
		8 tétel Fensterm Future - Nyíló-bukó ablak balos Ablak tok 67 mm Fensterm Future Szélesség: 1014 mm Magasság: 1450 mm Szerkezet ára: 69 810 <u>Üveg</u> 4 mm Low-E- 16 Argon gáz - 4 mm Float - 16 Argon gáz - 4 mm Low-E <u>Vasalat</u> Bukó-Nyíló Balos - ablak-normál <u>Kilincs</u> KILINCS ABLAK FEHÉR H. WHITE BOX ABLAK KILINCS COMPACT 45° 7x37 M5X45 RAL 9016 <u>Egyéb kiegészítők</u> Párkányfogadó NIDA , 1014 mm VÍZRÉSTAKARÓ FEHÉR 3 db Négyzetméter: 1.47	82 347	82 347

Részösszeg

511 972

Tétel	Mennyiség	Megnevezés	Nettó egységár	Nettó ár összesen
		9 tétel Fensterm Future - Fix Ablak tok 67 mm Fensterm Future Szélesség: 916 mm Magasság: 1450 mm Szerkezet ára: 40 127 <u>Üveg</u> 4 mmLow-E- 16 Argon gáz - 4 mm <u>Mező</u> <u>Felár</u> Float - 16 Argon gáz - 4 mmLow-E 1 11 325 <u>Gumitömítés</u> Gum fekete <u>Egyéb kiegészítők</u> Párkányfogadó NIDA, 916 mm VÍZÉSTAKARÓ FEHÉR 3 db Négyzetméter: 1.33	51 452	51 452
		10 tétel Fensterm Future - Nyíló-bukó ablak balos Ablak tok 67 mm Fensterm Future Szélesség: 1014 mm Magasság: 1450 mm Szerkezet ára: 69 810 <u>Üveg</u> 4 mmLow-E- 16 Argon gáz - 4 mm <u>Mező</u> <u>Felár</u> Float - 16 Argon gáz - 4 mmLow-E 1A 12 537 <u>Vasalat</u> Bukó-Nyíló Balos - ablak-normál 1 <u>Kilincs</u> KILINCS ABLAK FEHÉR H. WHITE 1 BOX ABLAKKILINCS COMPACT 45° 7x37 M5X45 RAL 9016 <u>Egyéb kiegészítők</u> Párkányfogadó NIDA, 1014 mm VÍZÉSTAKARÓ FEHÉR 3 db Négyzetméter: 1.47	82 347	82 347
		11 tétel Fensterm Future - Fix Ablak tok 67 mm Fensterm Future Szélesség: 916 mm Magasság: 1450 mm Szerkezet ára: 40 127 <u>Üveg</u> 4 mmLow-E- 16 Argon gáz - 4 mm <u>Mező</u> <u>Felár</u> Float - 16 Argon gáz - 4 mmLow-E 1 11 325 <u>Gumitömítés</u> Gum fekete <u>Egyéb kiegészítők</u> Párkányfogadó NIDA, 916 mm VÍZÉSTAKARÓ FEHÉR 3 db Négyzetméter: 1.33	51 452	51 452

Tétel	Mennyiség	Megnevezés	Nettó egységár	Nettó ár összesen
		<p>12 tétel Fenstherm Future - Nyíló-bukó ablak balos Ablak tok 67 mm Fenstherm Future Szélesség: 1014 mm Magasság: 1450 mm Szerkezet ára: 69 810</p> <p><u>Üveg</u> 4 mm Low-E- 16 Argon gáz - 4 mm Float - 16 Argon gáz - 4 mm Low-E</p> <p><u>Vasalat</u> Bukó-Nyíló Balos - ablak-normál 1</p> <p><u>Kilincs</u> KILINCS ABLAK FEHÉR H. WHITE 1 BOX ABLAK KILINCS COMPACT 45 ° 7x37 MEX45 RAL 9016</p> <p><u>Egyéb kiegészítők</u> Párkányfogadó NIDA, 1014 mm VÍZRÉSTAKARÓ FEHÉR 3 db</p> <p>Négyzetméter: 1.47</p>	82 347	82 347
13	1 db	Dilatációs soroló (1, 2, 3, 4, 5, 6, 7, 8, 9, 10, 11, 12 poz.-hoz), hossz: 2330 mm	13 380	13 380
14	1 db	Rejtett soroló (1, 2, 3, 4, 5, 6, 7, 8, 9, 10, 11, 12 poz.-hoz), hossz: 2330 mm	1 309	1 309
15	1 db	Dilatációs soroló (1, 2, 3, 4, 5, 6, 7, 8, 9, 10, 11, 12 poz.-hoz), hossz: 2330 mm	13 380	13 380
16	1 db	Rejtett soroló (1, 2, 3, 4, 5, 6, 7, 8, 9, 10, 11, 12 poz.-hoz), hossz: 2330 mm	1 309	1 309
17	1 db	Dilatációs soroló (1, 2, 3, 4, 5, 6, 7, 8, 9, 10, 11, 12 poz.-hoz), hossz: 2330 mm	13 380	13 380
18	1 db	Rejtett soroló (1, 2, 3, 4, 5, 6, 7, 8, 9, 10, 11, 12 poz.-hoz), hossz: 1000 mm	562	562
19	1 db	Rejtett soroló (1, 2, 3, 4, 5, 6, 7, 8, 9, 10, 11, 12 poz.-hoz), hossz: 1014 mm	570	570
20	1 db	Rejtett soroló (1, 2, 3, 4, 5, 6, 7, 8, 9, 10, 11, 12 poz.-hoz), hossz: 916 mm	515	515
21	1 db	Rejtett soroló (1, 2, 3, 4, 5, 6, 7, 8, 9, 10, 11, 12 poz.-hoz), hossz: 1014 mm	570	570
22	1 db	Rejtett soroló (1, 2, 3, 4, 5, 6, 7, 8, 9, 10, 11, 12 poz.-hoz), hossz: 916 mm	515	515
23	1 db	Rejtett soroló (1, 2, 3, 4, 5, 6, 7, 8, 9, 10, 11, 12 poz.-hoz), hossz: 1014 mm	570	570
Részösszeg				825 627

Tétel	Mennyiség	Megnevezés	Nettó egységár	Nettó ár összesen
24 25 26 27 28 29 30 31 32 33 34 35	2 db	<p>Sorolt szerkezet</p> <p><u>Sorolóprofilok a szerkezethez</u> Dilatációs soroló (24, 25, 26, 27, 28, 29, 30, 31, 32, 33, 34, 35 poz-hoz), hossz 2330 mm, lsd. 36. tétel Rejtett soroló (24, 25, 26, 27, 28, 29, 30, 31, 32, 33, 34, 35 poz-hoz), hossz 2330 mm, lsd. 37. tétel Dilatációs soroló (24, 25, 26, 27, 28, 29, 30, 31, 32, 33, 34, 35 poz-hoz), hossz 2330 mm, lsd. 38. tétel Rejtett soroló (24, 25, 26, 27, 28, 29, 30, 31, 32, 33, 34, 35 poz-hoz), hossz 2330 mm, lsd. 39. tétel Dilatációs soroló (24, 25, 26, 27, 28, 29, 30, 31, 32, 33, 34, 35 poz-hoz), hossz 2330 mm, lsd. 40. tétel Rejtett soroló (24, 25, 26, 27, 28, 29, 30, 31, 32, 33, 34, 35 poz-hoz), hossz 1000 mm, lsd. 41. tétel Rejtett soroló (24, 25, 26, 27, 28, 29, 30, 31, 32, 33, 34, 35 poz-hoz), hossz 1014 mm, lsd. 42. tétel Rejtett soroló (24, 25, 26, 27, 28, 29, 30, 31, 32, 33, 34, 35 poz-hoz), hossz 916 mm, lsd. 43. tétel Rejtett soroló (24, 25, 26, 27, 28, 29, 30, 31, 32, 33, 34, 35 poz-hoz), hossz 1014 mm, lsd. 44. tétel Rejtett soroló (24, 25, 26, 27, 28, 29, 30, 31, 32, 33, 34, 35 poz-hoz), hossz 916 mm, lsd. 45. tétel Rejtett soroló (24, 25, 26, 27, 28, 29, 30, 31, 32, 33, 34, 35 poz-hoz), hossz 1014 mm, lsd. 46. tétel</p> <p><u>Sorolt szerkezet ára</u> 825 627 Szélesség: 5950 mm Magasság: 2980 mm</p>		

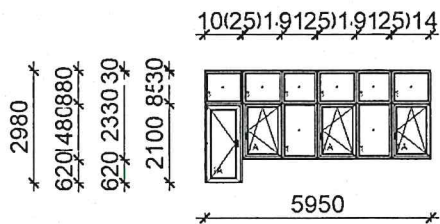

Tétel	Mennyiség	Megnevezés	Nettó egységár	Nettó ár összesen
		24 tétel Fensterm Future - Fix Ablak tok 67 mm Fensterm Future Szélesség: 1000 mm Magasság: 850 mm Szerkezet ára: 33 200 <u>Üveg</u> 4 mm Low-E- 16 Argon gáz - 4 mm Mező 1 Felár 7 248 Float - 16 Argon gáz - 4 mm Low-E <u>Gumitömítés</u> Gumi fekete <u>Egyéb kiegészítők</u> Töktoldó 30 mm, 5950 mm 9 769 VÍZRÉSTAKARÓ FEHÉR 3 db Négyzetméter: 0.85	50 217	100 434
		25 tétel Fensterm Future - Fix Ablak tok 67 mm Fensterm Future Szélesség: 1014 mm Magasság: 850 mm Szerkezet ára: 29 269 <u>Üveg</u> 4 mm Low-E- 16 Argon gáz - 4 mm Mező 1 Felár 7 349 Float - 16 Argon gáz - 4 mm Low-E <u>Gumitömítés</u> Gumi fekete <u>Egyéb kiegészítők</u> VÍZRÉSTAKARÓ FEHÉR 3 db Négyzetméter: 0.86	36 618	73 237
		26 tétel Fensterm Future - Fix Ablak tok 67 mm Fensterm Future Szélesség: 916 mm Magasság: 850 mm Szerkezet ára: 25 965 <u>Üveg</u> 4 mm Low-E- 16 Argon gáz - 4 mm Mező 1 Felár 6 639 Float - 16 Argon gáz - 4 mm Low-E <u>Gumitömítés</u> Gumi fekete <u>Egyéb kiegészítők</u> VÍZRÉSTAKARÓ FEHÉR 3 db Négyzetméter: 0.78	32 604	65 209
Részösszeg				1 064 507

Tétel	Mennyiség	Megnevezés	Nettó egységár	Nettó ár összesen
		27 tétel Fensterm Future - Fix Ablak tok 67 mm Fensterm Future Szélesség: 1014 mm Magasság: 850 mm Szerkezet ára: 29 269 <u>Üveg</u> <u>Mező</u> <u>Felár</u> 4 mm Low-E- 16 Argon gáz - 4 mm 1 7 349 Float - 16 Argon gáz - 4 mm Low-E <u>Gumitömítés</u> Gumí fekete <u>Egyéb kiegészítők</u> VÍZRESTAKARÓ FEHÉR 3 db Négyzetméter: 0.86	36 618	73 237
		28 tétel Fensterm Future - Fix Ablak tok 67 mm Fensterm Future Szélesség: 916 mm Magasság: 850 mm Szerkezet ára: 25 965 <u>Üveg</u> <u>Mező</u> <u>Felár</u> 4 mm Low-E- 16 Argon gáz - 4 mm 1 6 639 Float - 16 Argon gáz - 4 mm Low-E <u>Gumitömítés</u> Gumí fekete <u>Egyéb kiegészítők</u> VÍZRESTAKARÓ FEHÉR 3 db Négyzetméter: 0.78	32 604	65 209
		29 tétel Fensterm Future - Fix Ablak tok 67 mm Fensterm Future Szélesség: 1014 mm Magasság: 850 mm Szerkezet ára: 29 269 <u>Üveg</u> <u>Mező</u> <u>Felár</u> 4 mm Low-E- 16 Argon gáz - 4 mm 1 7 349 Float - 16 Argon gáz - 4 mm Low-E <u>Gumitömítés</u> Gumí fekete <u>Egyéb kiegészítők</u> VÍZRESTAKARÓ FEHÉR 3 db Négyzetméter: 0.86	36 618	73 237
Részösszeg				1 276 189

Tétel	Mennyiség	Megnevezés	Nettó egységár	Nettó ár összesen
		30 tétel		
		Fensterm Future - Nyíló-bukó ablak balos	204 345	408 689
		Ajtó tok 85 mm Fensterm Future Szélesség: 1000 mm Magasság: 2100 mm Szerkezet ára: 177 697		
		<u>Üveg</u>	<u>Mező</u>	<u>Felár</u>
		4 mm Low-E- 16 Argon gáz - 4 mm Float - 16 Argon gáz - 4 mm Low-E	1A	17 906
		<u>Vasalat</u>		
		BEA 2 csapos kilincsműködtetésű BALOS-normál	1	
		<u>Kilincs</u>		
		K.CÍM.BEJ.KIL.GARN.LONDON RAL9016 FEHÉR 113/2246 TS:73-77 K-K (H)	1	
		<u>Küszöb</u>	<u>Méret</u>	<u>Felár</u>
		Aluküszöb 76 mm	1000 mm	8 742
		<u>Egyéb kiegészítők</u>		
		Csőtömítés vízvetőbe , 894 mm Einschubprofil 2 db Négyzetméter: 2.10		
		31 tétel		
		Fensterm Future - Nyíló-bukó ablak jobbos	82 347	164 694
		Ablak tok 67 mm Fensterm Future Szélesség: 1014 mm Magasság: 1450 mm Szerkezet ára: 69 810		
		<u>Üveg</u>	<u>Mező</u>	<u>Felár</u>
		4 mm Low-E- 16 Argon gáz - 4 mm Float - 16 Argon gáz - 4 mm Low-E	1A	12 537
		<u>Vasalat</u>		
		Bukó-Nyíló Jobbos - ablak-normál	1	
		<u>Kilincs</u>		
		KILINCS ABLAK FEHÉR H. WHITE BOX ABLAK KILINCS COMPACT 45° 7x37 M5X45 RAL 9016	1	
		<u>Egyéb kiegészítők</u>		
		Párkányfogadó NIDA , 1014 mm VÍZRÉSTAKARÓ FEHÉR 3 db Négyzetméter: 1.47		
Részösszeg				1 849 572

Tétel	Mennyiség	Megnevezés	Nettó egységár	Nettó ár összesen
		32 tétel Fensterm Future - Fix Ablak tok 67 mm Fensterm Future Szélesség: 916 mm Magasság: 1450 mm Szerkezet ára: 40 127 <u>Üveg</u> 4 mm Low-E- 16 Argon gáz - 4 mm Mező Felár Float - 16 Argon gáz - 4 mm Low-E 1 11 325 <u>Gumitömítés</u> Gumí fekete <u>Egyéb kiegészítők</u> Párkányfogadó NIDA , 916 mm VÍZRÉSTAKARÓ FEHÉR 3 db Négyzetméter: 1.33	51 452	102 904
		33 tétel Fensterm Future - Nyíló-bukó ablak jobbos Ablak tok 67 mm Fensterm Future Szélesség: 1014 mm Magasság: 1450 mm Szerkezet ára: 69 810 <u>Üveg</u> 4 mm Low-E- 16 Argon gáz - 4 mm Mező Felár Float - 16 Argon gáz - 4 mm Low-E 1A 12 537 <u>Vasalat</u> Bukó-Nyíló Jobbos - ablak-normál 1 <u>Kilincs</u> KILINCS ABLAK FEHÉR H. WHITE 1 BOX ABLAK KILINCS COMPACT 45 ° 7x37 M5X45 RAL 9016 <u>Egyéb kiegészítők</u> Párkányfogadó NIDA , 1014 mm VÍZRÉSTAKARÓ FEHÉR 3 db Négyzetméter: 1.47	82 347	164 694
		34 tétel Fensterm Future - Fix Ablak tok 67 mm Fensterm Future Szélesség: 916 mm Magasság: 1450 mm Szerkezet ára: 40 127 <u>Üveg</u> 4 mm Low-E- 16 Argon gáz - 4 mm Mező Felár Float - 16 Argon gáz - 4 mm Low-E 1 11 325 <u>Gumitömítés</u> Gumí fekete <u>Egyéb kiegészítők</u> Párkányfogadó NIDA , 916 mm VÍZRÉSTAKARÓ FEHÉR 3 db Négyzetméter: 1.33	51 452	102 904

Tétel	Mennyiség	Megnevezés	Nettó egységár	Nettó ár összesen
		35 tétel Fensterm Future - Nyíló-bukó ablak jobbos Ablak tok 67 mm Fensterm Future Szélesség: 1014 mm Magasság: 1450 mm Szerkezet ára: 69 810 <u>Üveg</u> <u>Mező</u> <u>Felár</u> 4 mm Low-E - 16 Argon gáz - 4 mm 1A 12 537 Float - 16 Argon gáz - 4 mm Low-E <u>Vasalat</u> Bukó-Nyíló Jobbos - ablak-normál 1 <u>Kilincs</u> KILINCS ABLAK FEHÉR H. WHITE 1 BOX ABLAK KILINCS COMPACT 45 ° 7x37 M6X45 RAL 9016 <u>Egyéb kiegészítők</u> Párkányfogadó NIDA, 1014 mm VÍZRE STAKARÓ FEHÉR 3 db Négyzetméter: 1.47	82 347	164 694
36	2 db	Dilatációs soroló (24, 25, 26, 27, 28, 29, 30, 31, 32, 33, 34, 35 poz.-hoz), hossz: 2330 mm	13 380	26 760
37	2 db	Rejtett soroló (24, 25, 26, 27, 28, 29, 30, 31, 32, 33, 34, 35 poz.-hoz), hossz: 2330 mm	1 309	2 618
38	2 db	Dilatációs soroló (24, 25, 26, 27, 28, 29, 30, 31, 32, 33, 34, 35 poz.-hoz), hossz: 2330 mm	13 380	26 760
39	2 db	Rejtett soroló (24, 25, 26, 27, 28, 29, 30, 31, 32, 33, 34, 35 poz.-hoz), hossz: 2330 mm	1 309	2 618
40	2 db	Dilatációs soroló (24, 25, 26, 27, 28, 29, 30, 31, 32, 33, 34, 35 poz.-hoz), hossz: 2330 mm	13 380	26 760
41	2 db	Rejtett soroló (24, 25, 26, 27, 28, 29, 30, 31, 32, 33, 34, 35 poz.-hoz), hossz: 1000 mm	562	1 124
42	2 db	Rejtett soroló (24, 25, 26, 27, 28, 29, 30, 31, 32, 33, 34, 35 poz.-hoz), hossz: 1014 mm	570	1 139
43	2 db	Rejtett soroló (24, 25, 26, 27, 28, 29, 30, 31, 32, 33, 34, 35 poz.-hoz), hossz: 916 mm	515	1 029
44	2 db	Rejtett soroló (24, 25, 26, 27, 28, 29, 30, 31, 32, 33, 34, 35 poz.-hoz), hossz: 1014 mm	570	1 139
45	2 db	Rejtett soroló (24, 25, 26, 27, 28, 29, 30, 31, 32, 33, 34, 35 poz.-hoz), hossz: 916 mm	515	1 029
46	2 db	Rejtett soroló (24, 25, 26, 27, 28, 29, 30, 31, 32, 33, 34, 35 poz.-hoz), hossz: 1014 mm	570	1 139
47	18 db	Szerelofül rövid nem látható	1 311	23 594
Részösszeg				2 500 475

Tétel	Mennyiség	Megnevezés	Nettó egységár	Nettó ár összesen
		Át hozat az előző lapról:		2 500 475
48	3 db	BELSO MUA.KÖNYÖKLO 250 MM-ES, végzáróval, hossz: 4950 mm	16 444	49 332
49	3 db	KÜLSO ALU.PÁRKÁNY 195MM, végzáróval, hossz: 4950 mm	26 643	79 929
50	1 db	ÖNTAPADÓS TAKARÓ FIN. 70x1,5 MM ÖNTAPADÓS, HAJLÍTHATÓ, TEKERCESES TAKARÓLÉC, GUMICSÍK NÉLKÜL, (100 M) FEHÉR, hossz: 106000 mm	127 033	127 033
51 52 53 54	2 db	<p>Sorolt szerkezet</p> <p><u>Sorolóprofilok a szerkezethez</u> Dilatációs soroló (51, 52, 53, 54 poz-hoz), hossz 2700 mm, lsd. 55. tétel Rejtett soroló (51, 52, 53, 54 poz-hoz), hossz 887 mm, lsd. 56. tétel Rejtett soroló (51, 52, 53, 54 poz-hoz), hossz 887 mm, lsd. 57. tétel</p> <p><u>Sorolt szerkezet ára</u> 244 106 Szélesség: 1800 mm Magasság: 2700 mm</p>		
		<p>51 tétel Fensterm Future - Fix (ablaktok) Ablak tok 67 mm Fensterm Future Szélesség: 887 mm Magasság: 900 mm Szerkezet ára: 26 034</p> <p><u>Üveg</u> <u>Mező</u> <u>Felár</u> 4 mm Low-E - 16 Argon gáz - 4 mm 1 6 807 Float - 16 Argon gáz - 4 mm Low-E</p> <p><u>Gumiömtés</u> Gumi fekete</p> <p><u>Egyéb kiegészítők</u> VÍZRE TAKARÓ FEHÉR 3 db</p> <p>Négyzetméter: 0.80</p>	32 841	65 682

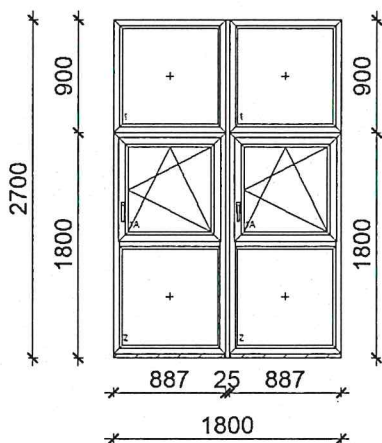

Részösszeg

2 822 451

Tétel	Mennyiség	Megnevezés	Nettó egységár	Nettó ár összesen
		52 tétel Fensterm Future - Fix (ablaktok) Ablak tok 67 mm Fensterm Future Szélesség: 887 mm Magasság: 900 mm Szerkezet ára: 26 034 <u>Üveg</u> 4 mm Low-E- 16 Argon gáz - 4 mm Mező 1 Felár 6 807 Float - 16 Argon gáz - 4 mm Low-E <u>Gumitömítés</u> Gumí fekete <u>Egyéb kiegészítők</u> VÍZRESTAKARÓ FEHÉR 3 db Négyzetméter: 0.80	32 841	65 682
		53 tétel Fensterm Future - Nyíló-bukó ablak alatta fix Ablak tok 67 mm Fensterm Future Szélesség: 887 mm Magasság: 1770 mm Szerkezet ára: 67 576 <u>Üveg</u> 4 mm Low-E- 16 Argon gáz - 4 mm Mező 1A, 2 Felár 13 386 Float - 16 Argon gáz - 4 mm Low-E <u>Vasalat</u> Bukó-Nyíló Jobbos - ablak-normál 1 <u>Kilincs</u> KILINCS ABLAK FEHÉR H. WHITE 1 BOX ABLAK KILINCS COMPACT 45 ° 7x37 M5X45 RAL 9016 <u>Gumitömítés</u> Gumí fekete <u>Egyéb kiegészítők</u> Párkányfogadó NIDA, 887 mm VÍZRESTAKARÓ FEHÉR 3 db Négyzetméter: 1.57	80 962	161 923
Részösszeg				3 050 056

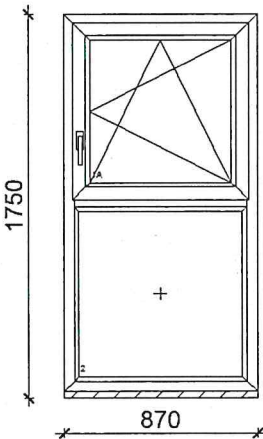
Tétel	Mennyiség	Megnevezés	Nettó egységár	Nettó ár összesen
		54 tétel Fenstherm Future - Nyíló-bukó ablak alatta fix Ablak tok 67 mm Fenstherm Future Szélesség: 887 mm Magasság: 1770 mm Szerkezet ára: 67 576 <u>Üveg</u> 4 mm Low-E- 16 Argon gáz - 4 mm Mező Felár Float - 16 Argon gáz - 4 mm Low-E 1A, 2 13 386 <u>Vasalat</u> Bukó-Nyíló Jobbos - ablak-normál 1 <u>Kilincs</u> KILINCS ABLAK FEHÉR H. WHITE 1 BOX ABLAKKILINCS COMPACT 45 ° 7x37 M5X45 RAL 9016 <u>Gumitömítés</u> Gumí fekete <u>Egyéb kiegészítők</u> Párkányfogadó NIDA , 887 mm VÍZRÉSTAKARÓ FEHÉR 3 db Négyzetméter: 1.57	80 962	161 923
55	2 db	Dilatációs soroló (51, 52, 53, 54 poz.-hoz), hossz: 2700 mm	15 505	31 010
56	2 db	Rejtett soroló (51, 52, 53, 54 poz.-hoz), hossz: 887 mm	498	995
57	2 db	Rejtett soroló (51, 52, 53, 54 poz.-hoz), hossz: 887 mm	498	995
58	1 db	 Fenstherm Future - Nyíló-bukó jobbos ablak fix parapettel Ablak tok 67 mm Fenstherm Future Szélesség: 870 mm Magasság: 1720 mm Szerkezet ára: 67 319 <u>Üveg</u> 4 mm Low-E- 16 Argon gáz - 4 mm Mező Felár Float - 16 Argon gáz - 4 mm Low-E 1A, 2 12 760 <u>Vasalat</u> Bukó-Nyíló Jobbos - ablak-normál 1 <u>Kilincs</u> KILINCS ABLAK FEHÉR H. WHITE 1 BOX ABLAKKILINCS COMPACT 45 ° 7x37 M5X45 RAL 9016 <u>Gumitömítés</u> Gumí fekete <u>Egyéb kiegészítők</u> Párkányfogadó NIDA , 870 mm VÍZRÉSTAKARÓ FEHÉR 3 db Négyzetméter: 1.50	80 079	80 079
Részösszeg				3 325 059

Tétel	Mennyiség	Megnevezés	Nettó egységár	Nettó ár összesen									
		Áthozat az előző lapról:		3 325 059									
59	3 db	Fensterm Future - Bukó ablak (bowdenes) Ablak tok 67 mm Fensterm Future Szélesség: 1200 mm Magasság: 570 mm Szerkezet ára: 130 487 <table border="0"> <tr> <td><u>Üveg</u></td> <td><u>Mező</u></td> <td><u>Felár</u></td> </tr> <tr> <td>4 mm Low-E- 16 Argon gáz - 4 mm</td> <td>1A</td> <td>5 832</td> </tr> <tr> <td>Float - 16 Argon gáz - 4 mm Low-E</td> <td></td> <td></td> </tr> </table> <u>Vasalat</u> GEZE Bow den Bal oldalon-GEZE erősített alapsomag 1 <u>Kilincs</u> GEZE BOWDEN OL90 FLEX. MEGH. 1250MM EV1 / FEHÉR 1 <u>Egyéb kiegészítők</u> Párkányfogadó NIDA, 1200 mm VÍZRÉSTAKARÓ FEHÉR 4 db Négyzetméter: 0.68	<u>Üveg</u>	<u>Mező</u>	<u>Felár</u>	4 mm Low-E- 16 Argon gáz - 4 mm	1A	5 832	Float - 16 Argon gáz - 4 mm Low-E			136 319	408 957
<u>Üveg</u>	<u>Mező</u>	<u>Felár</u>											
4 mm Low-E- 16 Argon gáz - 4 mm	1A	5 832											
Float - 16 Argon gáz - 4 mm Low-E													
60	3 db	GEZE RÚD OL90 8MM VONÓRÚD, hossz: 2000 mm	2 496	7 489									
61	3 db	GEZE RÚD TAKARÓ OL90 TAK.PROF. FEHÉR, hossz: 2000 mm	2 371	7 112									
62	3 db	BELSO MUA.KÖNYÖKLO 250 MM-ES, végzáróval, hossz: 1800 mm	6 416	19 249									
63	1 db	BELSO MUA.KÖNYÖKLO 250 MM-ES, végzáróval, hossz: 870 mm	3 456	3 456									
64	3 db	KÜLSŐ ALU.PÁRKÁNY 195MM, végzáróval, hossz: 1800 mm	10 324	30 973									
65	1 db	KÜLSŐ ALU.PÁRKÁNY 195MM, végzáróval, hossz: 870 mm	5 505	5 505									
66	1 db	ÖNTAPADÓS TAKARÓ FIN. 70x1,5 MM ÖNTAPADÓS, HAJLÍTHATÓ, TEKERCSSES TAKARÓLÉC, GUMICSÍK NÉLKÜL, (100 M) FEHÉR, hossz: 25000 mm	29 961	29 961									
67	1 db	Bontás, beépítés	493 290	493 290									
68	1 db	Párkány eéhelyezés	107 910	107 910									
69	1 db	Takaró felrakás	98 250	98 250									

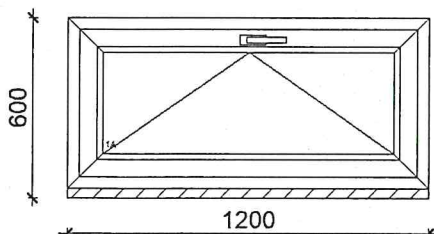

ÖSSZESÍTŐ

Nettó végösszeg	4 537 211 Ft
+ ÁFA (27.0%)	1 225 047 Ft
Bruttó végösszeg	5 762 258 Ft

AJÁNLATI HATÁRIDŐ: az ajánlat kiállításától számított 15 nap.

FIZETÉSI FELTÉTEL: : 50% megrendeléssel egyidejűleg fizetendő, a fennmaradó 50% szerződésben foglaltak szerint.

MŰSZAKI TARTALOM: FENSTHERM FUTURE, széltömítéssel műanyag nyílászárók horganyzott acélmerevítéssel; ROTO NT vasalattal, kettős EPDM anyagú, fehér nyílászárók esetén szürke színű tömítéssel; ezüst színű vasalattal, a nyíló-bukó szárnyakon alapfelszereltségként záróprofilal, hibásműködés gátlóval, kiemelés gátlóval, résszellőzővel, kilincsekkel szerelve. Hőszigetelt üvegezéssel, 76mm-es beépítési mélységgel. Színes szerkezetek esetén a szín tételenként, vagy az összesítőben feltüntetve.

Az ár tartalmazza az esetlegesen szükséges hézagtakarást, kávvajavításokat, állványozást, daruzást, valamint a bontott anyagok elszállítását. A beépítés költsége fedezetet nyújt az új nyílászárók szabad falnyílásba rögzítésére, a hézagok PUR habbal való tömítésére, a kiegészítő elemek (pl. vasalattakaró gamitúrák, kilincsek stb. felszerelésére), az ún. finom beállításhoz és tartalmazza a beépítéshez szükséges anyagok értékét. Az ajánlat csak a fent megjelölt műszaki tartalomra érvényes. Számszaki eltérés esetén az egységárak az irányadóak.

TVB M-3019/2016

2021.09.23.

**PRÉMIUM NYÍLÁSZÁRÓ
PLUSZ KFT.**

Szh.: 3368 Boconád, II. Rákóczi F. út 1/a.
Adószám: 25191903-2-10
Bsz.: 10402111-50526726-67701005

SZERKEZET ÁTTEKINTŐ

Árajánlat száma:
Ügyfél:

A_2021/8931
Parádi Közös Önkormányzati
Hivatal

Oldalszám: 19/21

Tétel 1, 2, 3, 4, 5, 6, 7, 8, 9, 10, 11, 12: 1 db
FenstermFuture - Fix, FenstermFuture - Fix, FenstermFuture - Fix,
FenstermFuture - Fix, FenstermFuture - Fix, FenstermFuture - Fix,
FenstermFuture - Bejárati ajtó jobbos, FenstermFuture - Nyíló-bukó
ablak balos, FenstermFuture - Fix, FenstermFuture - Nyíló-bukó ablak
balos,

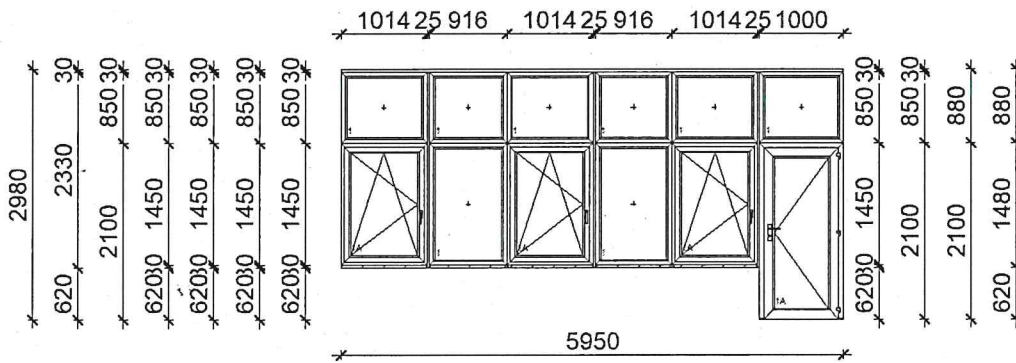

Tétel 24, 25, 26, 27, 28, 29, 30, 31, 32, 33, 34, 35: 2 db
 FensthermFuture - Fix, FensthermFuture - Fix, FensthermFuture - Fix,
 FensthermFuture - Fix, FensthermFuture - Fix, FensthermFuture - Fix,
 FensthermFuture - Nyíló-bukó ablak balos, FensthermFuture -
 Nyíló-bukó ablak jobbos, FensthermFuture - Fix, FensthermFuture -
 Nyíló-bukó ablak jobbos, FensthermFuture - Fix, FensthermFuture -
 Nyíló-bukó ablak jobbos,

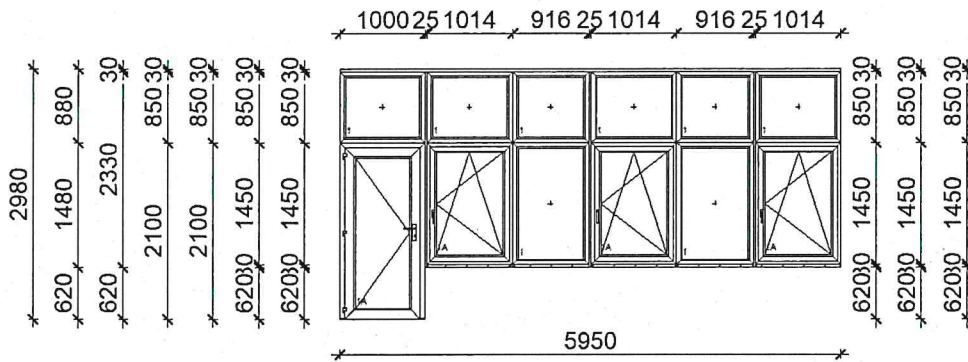

Tétel 51, 52, 53, 54: 2 db
 FensthermFuture - Fix (ablaktok), FensthermFuture - Fix (ablaktok),
 FensthermFuture - Nyíló-bukó ablak alatta fix , FensthermFuture -
 Nyíló-bukó ablak alatta fix ,

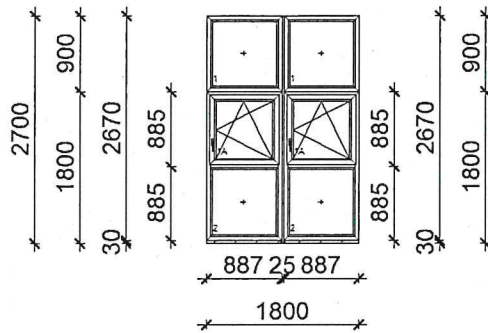

Tétel 58: 1 db
 FensthermFuture - Nyíló-bukó jobbos ablak fix parapettel

Tétel 59: 3 db
 FensthermFuture - Bukó ablak (bow denes)

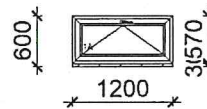
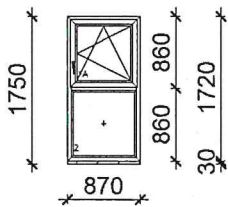

ÓVODA ÉPÜLET

Parád, Kossuth L.út 128; 750/5.hrsz

NYÍLÁSZÁRÓ CSERE ÉPÍTŐMESTERI MUNKÁIRÓL

**ÁRAJÁNLATI
KÖLTSÉGVETÉS**

Építtető: Parád Nagyközség Önkormányzata -
Parád.Kossuth L.u.91.

3240

Készítette : Prémium Nyílászáró Plusz Kft.

3368 Boconád, II. Rákóczi F. u. 1. a. ép.

**TÉTELES KÖLTSÉGVETÉS A 3340 PARÁD, Kossuth út.128; 750/5. hrsz.
ÓVODA ÉPÜLET
NYÍLÁSZÁRÓ CSERE ÉPÍTŐMESTERI MUNKÁIRÓL**

44. NYÍLÁSZÁRÓ KIBONTÁS

			menyiség	me.	anyag	díj	össz.anyag	össz.díj
1	44-000-1.2	Fa vagy műanyag <u>nyílászáró szerkezetek bontása</u> , ajtó, ablak vagy kapu, 2,01-4,00 m ² között	14,3	m2	0	4450	0	63 635
2	M 43-003-29.22	<u>Kitöltő falazat</u> , YTONG termékekből, <u>nyílásbefalazás, nyílásszűkítés vagy kisebb falpótlások</u> , 200 mm -es falban csorbázatvéléssel, nyílásbefalazás, nyílásszűkítés vagy kisebb falpótlások, YTONG Classic P2-0,5 GT jelű, 600x200x200 mm méretű elemekből, M 1 (Hf10-mc) falazó, cementes mészhabarc	12	m2	10 230	16 920	122 760	203 040
3	36-001-1.1.4-0550030	<u>Sima oldalfalvakolat készítése</u> kézi felhordással, belső vakoló cementes mészhabarcossal, pórusbeton felületen, 1 cm vtg-ban Hvb4-mc, belső vakoló cementes mészhabarcossal Hsc 60 felületképző simító, meszes cementhabarc	13,5	m2	520	5 130	7 020	69 255
4	36-011-6-0149105	<u>Üvegszövet háló elhelyezése</u> , függőleges, vízszintes, ferde vagy íves felületen MASTERPLAST Masternet 165 Pro 4x4 White, alkáliálló bevonattal ellátott vakolaterősítő üvegszövet háló, 165 g/m ² 4x4,5 mm, Cikkszám: 0102-965WH40P	13,5	m2	275	1 370	3 713	18 495
5	47-000-1.99.1.2.1.2-0218023	Belső festéseknél <u>felület előkészíté</u> s, részmunkák; felület glettelé se zsákos kiszerezésű anyagból (alapozóval, sarokvédelemmel), bármilyen padozatú helyiségben, <u>vakolt felületen</u> , 1,5 mm vastag-ságban tagolt felületen Rigips Rimano 0-3 belsőtéri <u>nagyszilárd ságú glettelő gipsz</u> Rigips Rimano 0-3 belsőtéri nagyszilárdságú glettelő gipsz	13,5	m2	925	4 270	12 488	57 645
6	47-010-1.1.2-0415916	Normál nem egyenletes nedvszívóképességű <u>ásványi falfelületek alapozása</u> , felületmegerősítése, víz-diszperziós akril bázisú alapozóval, tagolt felületen Baumit TiefenGrund <u>Mélyalapozó</u> , Cikkszám: 953208	13,5	m2	550	650	7 425	8 775
7	47-011-15.1.1.1-0159001	<u>Diszperziós festés műanyag bázisú víz-diszperziós</u> fehér vagy gyárilag színezett festékekkel, új vagy régi lekapart, előkészített alapfelületen, vakolaton, két rétegben, tagolatlan sima felületen <u>beltéri fehér falfesték</u>	13,5	m2	330	1 530	4 455	20 655
MUNKANEM összesen :							157 861	441 500

Kelt. : Boconád, 2021.09.23.

**PRÉMIUM NYÍLÁSZÁRÓ
PLUSZ KFT.**

Szh.: 3368 Boconád, II. Rákóczi F. út 1/a.
Adószám: 25191903-2-90
Bsz.: 10402111-50526776-67701005

ÁRAJÁNLATI KÖLTSÉGVETÉS

A 3340 PARÁD, Kossut I.út.128; 750/5 hrsz.

ÓVODA ÉPÜLET**NYÍLÁSZÁRÓ CSERE ÉPÍTŐMESTERI MUNKÁIRÓL**

Ssz	Munkanem megnevezése	Anyag összege	Díj összege
41	Építőmesteri munkák	157 861	441 500
	Nettó anyag és díj összesen :	157 861	441 500
	Nettó anyag + díj összesen :	599 361 Ft	
	ÁFA 27 %	161 827 Ft	
	Bruttó anyag + díj összesen :	761 188 Ft	

Kelt.
Boconád, 2021.09.23.

**PRÉMIUM NYÍLÁSZÁRÓ
PLUSZ KFT.**

Szh.: 3368 Boconád, II. Rákóczi F. út 1/a.
Adószám: 25191903-2-10
Bsz.: 10402111-60026776-67701005
aláírás

Készült : A TERC SILVER Költségvetés készítő program 2021.II.n.évi anyagárai, időnormái érvényesítésével.

Megrendelő:
Parád Nagyközség Önkormányzata
3240 Parád, Kossuth L.u.91.

Közös Önkormányzati Hivatal Parád		
ÉRKEZETT:		2021 SZEP 29
PARC 3612-6/2021		szám
Előszám:	Utószám:	Előadó: F.A.

**ÁRAJÁNLATI
KÖLTSÉGVETÉS**

NYÍLÁSZÁRÓ CSERE ÉS ÉPÍTŐMESTERI MUNKÁK KÖLTSÉGEIRŐL

Helyszín:
3240 Parád, Kossuth L.út 128. szám 750/5.hrsz.

791.178.-
5.823.290.-

6.614.468.-

Készítette : Érd 2008 Ingatlanforgalmazó Kft. - 2030 Érd, Bajcsi Zs. U. 160.

2

TÉTELES KÖLTSÉGVETÉS

A 3340 PARÁD, Kossuth út.128. szám alatti

ÓVODA ÉPÜLET

NYÍLÁSZÁRÓ CSERE ÉS ÉPÍTŐMESTERI MUNKÁK KÖLTSÉGEIRŐL

44. NYÍLÁSZÁRÓ KIBONTÁS								
			mennyiség	me.	anyag	díj	össz.anyag	össz.díj
1	44-000-1.2	Fa vagy műanyag <u>nyílászáró szerkezetek bontása</u> , ajtó, ablak vagy kapu, 2,01-4,00 m ² között	14,5	m2	0	5330	0	77 285
2	M 43-003-29.22	<u>Kitöltő falazat</u> , YTONG termékekből, <u>nyílásbefalazás, nyílásszűkítés vagy kisebb falpótlások</u> , 200 mm - es falban csorbázatvéléssel, nyílásbefalazás, nyílásszűkítés vagy kisebb falpótlások, YTONG Classic P2-0,5 GT jelű, 600x200x200 mm méretű elemekből, M 1 (Hf10-mc) falazó, cementes mészhabarcs	12,2	m2	10 400	16 500	126 880	201 300
3	36-001-1.1.4-0550030	<u>Sima oldalfalvakolat készítése</u> kézi felhordással, belső vakoló cementes mészhabarccsal, pórusbeton felületen, 1 cm vtg-ban Hvb4-mc, belső vakoló cementes mészhabarccsal Hsc 60 felületképző simító, meszes cementhabarcs	13,3	m2	432	5 125	5 746	68 163
4	36-011-6-0149105	<u>Üvegszövet háló elhelyezése</u> , függőleges, vízszintes, ferde vagy íves felületen MASTERPLAST Masternet 165 Pro 4x4 White, alkáliálló bevonattal ellátott vakolaterősítő üvegszövet háló, 165 g/m2 4x4,5 mm, Cikkszám: 0102-965WH40P	13,3	m2	305	1 270	4 057	16 891
5	47-000-1.99.1.2.1.2-0218023	Belső festéseknél <u>felület előkészítése</u> , részmunkák; felület glettelé se zsákos kiszerezésű anyagból (alapozóval, sarokvédelemmel), bármilyen padozatú helyiségben, <u>vakolt felületen</u> , 1,5 mm vastagságban tagolt felületen Rigips Rimano 0-3 belsőtéri <u>nagyszilárdságú glettelő gipsz</u> Rigips Rimano 0-3 belsőtéri nagyszilárdságú glettelő gipsz	13,3	m2	960	5 300	12 768	70 490
6	47-010-1.1.2-0415916	Normál nem egyenletes nedvszívóképességű <u>ásványi falfelületek alapozása</u> , felületmegerősítése, vizes-diszperziós akril bázisú alapozóval, tagolt felületen Baunit TiefenGrund <u>Mélvalapozó</u> , Cikkszám: 953208	13,3	m2	524	586	6 969	7 794
7	47-011-15.1.1.1-0159001	<u>Diszperziós festés műanyag bázisú vizes-diszperziós</u> fehér vagy gyárilag színezett festékekkel, új vagy régi lekapart, előkészített alapfelületen, vakolaton, két rétegben, tagolatlan sima felületen	13,3	m2	352	1 500	4 682	19 950
MUNKANEM összesen :							161 102	461 873

ÁRAJÁNLATI KÖLTSÉGVETÉS
A 3340 PARÁD, Kossut l.út.128 szám 750/5 Hrsz alatti
ÓVODA ÉPÜLET
NYÍLÁSZÁRÓ CSERE ÉS ÉPÍTŐMESTERI MUNKÁK KÖLTSÉGEIRŐL

Sz	Munkanem	Anyag	Díj
41	Építőmesteri munkák	161 102	461 873
	Nettó anyag és díj összesen :	161 102	461 873
	Nettó anyag + díj összesen :	622 975 Ft	
	ÁFA 27 %	168 203 Ft	
	Bruttó anyag + díj összesen :	791 178 Ft	

Kelt.Érd, 2021,09.24.

ÉRD 2008
Ingyenforgalmazó Kft.
 2030 Érd, Bajcsi Zs. u. 160.
 Adószám: 14444630-2-13

Érd 2008 Kft.

2030 Érd, Bajcsi Zs. u. 160.

Árajánlat:

Parádi Közös Önkormányzati Hivatal

Parád Bendegúz Óvoda

Készült:

Érd, 2021.09.24.

No: A_2021/0892

Tisztelt Hölgem/Uram!

Örömmel vettük érdeklődését termékeink iránt, melyről üzleti feltételeink szerint és az Ön által megadott paraméterek alapján az alábbiakban árajánlatot adunk.

Tétel	Mennyiség	Megnevezés	Nettó egységár	Nettó ár összesen
1 2 3 4 5 6 7 8 9 10 11 12	1 db	<p>Sorolt szerkezet</p> <p><u>Sorolóprofilok a szerkezethez</u> Dilatációs soroló (1, 2, 3, 4, 5, 6, 7, 8, 9, 10, 11, 12 poz-hoz), hossz 2330 mm, lsd. 13. tétel Rejtett soroló (1, 2, 3, 4, 5, 6, 7, 8, 9, 10, 11, 12 poz-hoz), hossz 2330 mm, lsd. 14. tétel Dilatációs soroló (1, 2, 3, 4, 5, 6, 7, 8, 9, 10, 11, 12 poz-hoz), hossz 2330 mm, lsd. 15. tétel Rejtett soroló (1, 2, 3, 4, 5, 6, 7, 8, 9, 10, 11, 12 poz-hoz), hossz 2330 mm, lsd. 16. tétel Dilatációs soroló (1, 2, 3, 4, 5, 6, 7, 8, 9, 10, 11, 12 poz-hoz), hossz 2330 mm, lsd. 17. tétel Rejtett soroló (1, 2, 3, 4, 5, 6, 7, 8, 9, 10, 11, 12 poz-hoz), hossz 1000 mm, lsd. 18. tétel Rejtett soroló (1, 2, 3, 4, 5, 6, 7, 8, 9, 10, 11, 12 poz-hoz), hossz 1014 mm, lsd. 19. tétel Rejtett soroló (1, 2, 3, 4, 5, 6, 7, 8, 9, 10, 11, 12 poz-hoz), hossz 916 mm, lsd. 20. tétel Rejtett soroló (1, 2, 3, 4, 5, 6, 7, 8, 9, 10, 11, 12 poz-hoz), hossz 1014 mm, lsd. 21. tétel Rejtett soroló (1, 2, 3, 4, 5, 6, 7, 8, 9, 10, 11, 12 poz-hoz), hossz 916 mm, lsd. 22. tétel Rejtett soroló (1, 2, 3, 4, 5, 6, 7, 8, 9, 10, 11, 12 poz-hoz), hossz 1014 mm, lsd. 23. tétel</p> <p><u>Sorolt szerkezet ára</u> 818 760 Szélesség: 5950 mm Magasság: 2980 mm</p>		

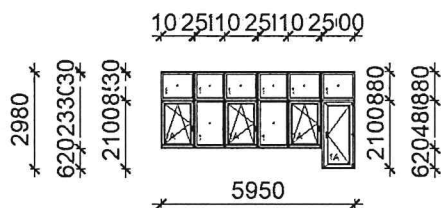

Tétel	Mennyiség	Megnevezés	Nettó egységár	Nettó ár összesen
		4 tétel Fensterm Future - Fix Ablak tok 67 mm Fensterm Future Szélesség: 916 mm Magasság: 850 mm Szerkezet ára: 25 694 <u>Üveg</u> <u>Mező</u> <u>Felár</u> 4 mmLow-E- 16 Argon gáz - 4 mm 1 6 639 Float - 16 Argon gáz - 4 mmLow-E <u>Gumitömítés</u> Gumi fekete <u>Egyéb kiegészítők</u> VÍZREÁKARÓ FEHÉR 3 db Négyzetméter: 0.78	32 333	32 333
		5 tétel Fensterm Future - Fix Ablak tok 67 mm Fensterm Future Szélesség: 1014 mm Magasság: 850 mm Szerkezet ára: 28 965 <u>Üveg</u> <u>Mező</u> <u>Felár</u> 4 mmLow-E- 16 Argon gáz - 4 mm 1 7 349 Float - 16 Argon gáz - 4 mmLow-E <u>Gumitömítés</u> Gumi fekete <u>Egyéb kiegészítők</u> VÍZREÁKARÓ FEHÉR 3 db Négyzetméter: 0.86	36 314	36 314
		6 tétel Fensterm Future - Fix Ablak tok 67 mm Fensterm Future Szélesség: 1000 mm Magasság: 850 mm Szerkezet ára: 28 924 <u>Üveg</u> <u>Mező</u> <u>Felár</u> 4 mmLow-E- 16 Argon gáz - 4 mm 1 7 248 Float - 16 Argon gáz - 4 mmLow-E <u>Gumitömítés</u> Gumi fekete <u>Egyéb kiegészítők</u> VÍZREÁKARÓ FEHÉR 3 db Négyzetméter: 0.85	36 172	36 172
Részösszeg				223 407

Tétel	Mennyiség	Megnevezés	Nettó egységár	Nettó ár összesen
		7 tétel Fensterm Future - Bejárati ajtó jobbos Ajtó tok 85 mm Fensterm Future Szélesség: 1000 mm Magasság: 2100 mm Szerkezet ára: 175 997 <u>Üveg</u> 4 mm Low-E- 16 Argon gáz - 4 mm <u>Mező</u> <u>Felár</u> Float - 16 Argon gáz - 4 mm Low-E 1A 17 906 <u>Vasalat</u> BEA 2 csapos kilincsműködtetésű 1 JOBBOS-normál <u>Kilincs</u> K.CÍM.BEJ.KIL.GARN.LONDON 1 RAL9016 FEHÉR 113/2246 TS:73-77 K-K (H) <u>Küszöb</u> Aluküszöb 76 mm <u>Méret</u> <u>Felár</u> 1000 mm 8 742 <u>Egyéb kiegészítők</u> Csotómítás vízvetőbe , 894 mm Einschubprofil 2 db Négyzetméter: 2.10	202 645	202 645
		8 tétel Fensterm Future - Nyíló-bukó ablak balos Ablak tok 67 mm Fensterm Future Szélesség: 1014 mm Magasság: 1450 mm Szerkezet ára: 69 125 <u>Üveg</u> 4 mm Low-E- 16 Argon gáz - 4 mm <u>Mező</u> <u>Felár</u> Float - 16 Argon gáz - 4 mm Low-E 1A 12 537 <u>Vasalat</u> Bukó-Nyíló Balos - ablak-normál 1 <u>Kilincs</u> KILINCS ABLAK FEHÉR H. WHITE 1 BOX ABLAK KILINCS COMPACT 45 ° 7x37 M5X45 RAL 9016 <u>Egyéb kiegészítők</u> Párkányfogadó NIDA , 1014 mm VÍZREÁTKARÓ FEHÉR 3 db Négyzetméter: 1.47	81 662	81 662

Részösszeg

507 714

Tétel	Mennyiség	Megnevezés	Nettó egységár	Nettó ár összesen
		9 tétel Fensterm Future - Fix Ablak tok 67 mm Fensterm Future Szélesség: 916 mm Magasság: 1450 mm Szerkezet ára: 39 699 <u>Üveg</u> <u>Mező</u> <u>Felár</u> 4 mmLow-E- 16 Argon gáz - 4 mm 1 11 325 Float - 16 Argon gáz - 4 mmLow-E <u>Gumitömítés</u> Gumí fekete <u>Egyéb kiegészítők</u> Párkányfogadó NIDA , 916 mm VÍZREÁKARÓ FEHÉR 3 db Négyzetméter: 1.33	51 024	51 024
		10 tétel Fensterm Future - Nyíló-bukó ablak balos Ablak tok 67 mm Fensterm Future Szélesség: 1014 mm Magasság: 1450 mm Szerkezet ára: 69 125 <u>Üveg</u> <u>Mező</u> <u>Felár</u> 4 mmLow-E- 16 Argon gáz - 4 mm 1A 12 537 Float - 16 Argon gáz - 4 mmLow-E <u>Vasalat</u> Bukó-Nyíló Balos - ablak-normál 1 <u>Kilincs</u> KILINCSABLAK FEHÉR H. WHITE 1 BOXABLAKKILINCS COMPACT 45 ° 7x37 M5X45 RAL9016 <u>Egyéb kiegészítők</u> Párkányfogadó NIDA , 1014 mm VÍZREÁKARÓ FEHÉR 3 db Négyzetméter: 1.47	81 662	81 662
		11 tétel Fensterm Future - Fix Ablak tok 67 mm Fensterm Future Szélesség: 916 mm Magasság: 1450 mm Szerkezet ára: 39 699 <u>Üveg</u> <u>Mező</u> <u>Felár</u> 4 mmLow-E- 16 Argon gáz - 4 mm 1 11 325 Float - 16 Argon gáz - 4 mmLow-E <u>Gumitömítés</u> Gumí fekete <u>Egyéb kiegészítők</u> Párkányfogadó NIDA , 916 mm VÍZREÁKARÓ FEHÉR 3 db Négyzetméter: 1.33	51 024	51 024

Tétel	Mennyiség	Megnevezés	Nettó egységár	Nettó ár összesen
24 25 26 27 28 29 30 31 32 33 34 35	2 db	<p>Sorolt szerkezet</p> <p><u>Sorolóprofilok a szerkezethez</u> Dilatációs soroló (24, 25, 26, 27, 28, 29, 30, 31, 32, 33, 34, 35 poz-hoz), hossz 2330 mm, lsd. 36. tétel Rejtett soroló (24, 25, 26, 27, 28, 29, 30, 31, 32, 33, 34, 35 poz-hoz), hossz 2330 mm, lsd. 37. tétel Dilatációs soroló (24, 25, 26, 27, 28, 29, 30, 31, 32, 33, 34, 35 poz-hoz), hossz 2330 mm, lsd. 38. tétel Rejtett soroló (24, 25, 26, 27, 28, 29, 30, 31, 32, 33, 34, 35 poz-hoz), hossz 2330 mm, lsd. 39. tétel Dilatációs soroló (24, 25, 26, 27, 28, 29, 30, 31, 32, 33, 34, 35 poz-hoz), hossz 2330 mm, lsd. 40. tétel Rejtett soroló (24, 25, 26, 27, 28, 29, 30, 31, 32, 33, 34, 35 poz-hoz), hossz 1000 mm, lsd. 41. tétel Rejtett soroló (24, 25, 26, 27, 28, 29, 30, 31, 32, 33, 34, 35 poz-hoz), hossz 1014 mm, lsd. 42. tétel Rejtett soroló (24, 25, 26, 27, 28, 29, 30, 31, 32, 33, 34, 35 poz-hoz), hossz 916 mm, lsd. 43. tétel Rejtett soroló (24, 25, 26, 27, 28, 29, 30, 31, 32, 33, 34, 35 poz-hoz), hossz 1014 mm, lsd. 44. tétel Rejtett soroló (24, 25, 26, 27, 28, 29, 30, 31, 32, 33, 34, 35 poz-hoz), hossz 916 mm, lsd. 45. tétel Rejtett soroló (24, 25, 26, 27, 28, 29, 30, 31, 32, 33, 34, 35 poz-hoz), hossz 1014 mm, lsd. 46. tétel</p> <p><u>Sorolt szerkezet ára</u> 818 760 Szélesség: 5950 mm Magasság: 2980 mm</p>		

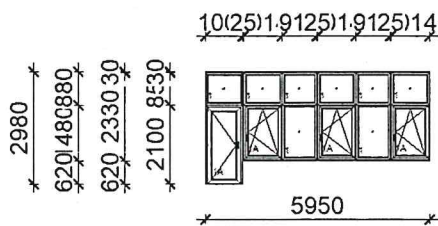

Tétel	Mennyiség	Megnevezés	Nettó egységár	Nettó ár összesen
		24 tétel Fensterm Future - Fix Ablak tok 67 mm Fensterm Future Szélesség: 1000 mm Magasság: 850 mm Szerkezet ára: 32 782 <u>Üveg</u> <u>Mező</u> <u>Felár</u> 4 mmLow-E- 16 Argon gáz - 4 mm 1 7 248 Float - 16 Argon gáz - 4 mmLow-E <u>Gumitömítés</u> Gumi fekete <u>Egyéb kiegészítők</u> Toktoldó 30 mm, 5950 mm 9 769 VÍZRÉSTAKARÓ FEHÉR 3 db Négyzetméter: 0.85	49 799	99 598
		25 tétel Fensterm Future - Fix Ablak tok 67 mm Fensterm Future Szélesség: 1014 mm Magasság: 850 mm Szerkezet ára: 28 965 <u>Üveg</u> <u>Mező</u> <u>Felár</u> 4 mmLow-E- 16 Argon gáz - 4 mm 1 7 349 Float - 16 Argon gáz - 4 mmLow-E <u>Gumitömítés</u> Gumi fekete <u>Egyéb kiegészítők</u> VÍZRÉSTAKARÓ FEHÉR 3 db Négyzetméter: 0.86	36 314	72 627
		26 tétel Fensterm Future - Fix Ablak tok 67 mm Fensterm Future Szélesség: 916 mm Magasság: 850 mm Szerkezet ára: 25 694 <u>Üveg</u> <u>Mező</u> <u>Felár</u> 4 mmLow-E- 16 Argon gáz - 4 mm 1 6 639 Float - 16 Argon gáz - 4 mmLow-E <u>Gumitömítés</u> Gumi fekete <u>Egyéb kiegészítők</u> VÍZRÉSTAKARÓ FEHÉR 3 db Négyzetméter: 0.78	32 333	64 667
Részösszeg				1 055 652

Tétel	Mennyiség	Megnevezés	Nettó egységár	Nettó ár összesen
		27 tétel Fensterm Future - Fix Ablak tok 67 mm Fensterm Future Szélesség: 1014 mm Magasság: 850 mm Szerkezet ára: 28 965 Üveg Mező Felár 4 mmLow-E- 16 Argon gáz - 4 mm 1 7 349 Float - 16 Argon gáz - 4 mmLow-E Gumitöltés Gumí fekete Egyéb kiegészítők VÍZÉSTAKARÓ FEHÉR 3 db Négyzetméter: 0.86	36 314	72 627
		28 tétel Fensterm Future - Fix Ablak tok 67 mm Fensterm Future Szélesség: 916 mm Magasság: 850 mm Szerkezet ára: 25 694 Üveg Mező Felár 4 mmLow-E- 16 Argon gáz - 4 mm 1 6 639 Float - 16 Argon gáz - 4 mmLow-E Gumitöltés Gumí fekete Egyéb kiegészítők VÍZÉSTAKARÓ FEHÉR 3 db Négyzetméter: 0.78	32 333	64 667
		29 tétel Fensterm Future - Fix Ablak tok 67 mm Fensterm Future Szélesség: 1014 mm Magasság: 850 mm Szerkezet ára: 28 965 Üveg Mező Felár 4 mmLow-E- 16 Argon gáz - 4 mm 1 7 349 Float - 16 Argon gáz - 4 mmLow-E Gumitöltés Gumí fekete Egyéb kiegészítők VÍZÉSTAKARÓ FEHÉR 3 db Négyzetméter: 0.86	36 314	72 627
Részösszeg				1 265 574

Tétel	Mennyiség	Megnevezés	Nettó egységár	Nettó ár összesen
		30 tétel Fensterm Future - Nyíló-bukó ablak balos Ajtó tok 85 mm Fensterm Future Szélesség: 1000 mm Magasság: 2100 mm Szerkezet ára: 175 997 <u>Üveg</u> 4 mm Low-E- 16 Argon gáz - 4 mm Mező Felár Float - 16 Argon gáz - 4 mm Low-E 1A 17 906 <u>Vasalat</u> BEA 2 csapos kilincsműködtetésű 1 BALOS-normál <u>Kilincs</u> K.CÍM.BEJ.KIL.GARN.LONDON 1 RAL9016 FEHÉR 113/2246 TS:73-77 K-K(H) <u>Küszöb</u> Aluküszöb 76 mm Méret Felár 1000 mm 8 742 <u>Egyéb kiegészítők</u> Csotómtés vízvetőbe , 894 mm Einschubprofil 2 db Négyzetméter: 2.10	202 645	405 290
		31 tétel Fensterm Future - Nyíló-bukó ablak jobbos Ablak tok 67 mm Fensterm Future Szélesség: 1014 mm Magasság: 1450 mm Szerkezet ára: 69 125 <u>Üveg</u> 4 mm Low-E- 16 Argon gáz - 4 mm Mező Felár Float - 16 Argon gáz - 4 mm Low-E 1A 12 537 <u>Vasalat</u> Bukó-Nyíló Jobbos - ablak-normál 1 <u>Kilincs</u> KILINCS ABLAK FEHÉR H. WHITE 1 BOX ABLAKKILINCS COMPACT 45 ° 7x37 M5X45 RAL 9016 <u>Egyéb kiegészítők</u> Párkányfogadó NIDA , 1014 mm VÍZREÁKARÓ FEHÉR 3 db Négyzetméter: 1.47	81 662	163 324
Részösszeg				1 834 187

Tétel	Mennyiség	Megnevezés	Nettó egységár	Nettó ár összesen
		32 tétel Fensterm Future - Fix Ablak tok 67 mm Fensterm Future Szélesség: 916 mm Magasság: 1450 mm Szerkezet ára: 39 699 <u>Üveg</u> 4 mm Low-E - 16 Argon gáz - 4 mm Mező Felár Float - 16 Argon gáz - 4 mm Low-E 1 11 325 <u>Gumitömítés</u> Gumi fekete <u>Egyéb kiegészítők</u> Párkányfogadó NIDA , 916 mm VÍZREÁKARÓ FEHÉR 3 db Négyzetméter: 1.33	51 024	102 048
		33 tétel Fensterm Future - Nyíló-bukó ablak jobbos Ablak tok 67 mm Fensterm Future Szélesség: 1014 mm Magasság: 1450 mm Szerkezet ára: 69 125 <u>Üveg</u> 4 mm Low-E - 16 Argon gáz - 4 mm Mező Felár Float - 16 Argon gáz - 4 mm Low-E 1A 12 537 <u>Vasalat</u> Bukó-Nyíló Jobbos - ablak-normál 1 <u>Kilincs</u> KILINCS ABLAK FEHÉR H. WHITE 1 BOX ABLAKKILINCS COMPACT 45 ° 7x37 M5X45 RAL 9016 <u>Egyéb kiegészítők</u> Párkányfogadó NIDA , 1014 mm VÍZREÁKARÓ FEHÉR 3 db Négyzetméter: 1.47	81 662	163 324
		34 tétel Fensterm Future - Fix Ablak tok 67 mm Fensterm Future Szélesség: 916 mm Magasság: 1450 mm Szerkezet ára: 39 699 <u>Üveg</u> 4 mm Low-E - 16 Argon gáz - 4 mm Mező Felár Float - 16 Argon gáz - 4 mm Low-E 1 11 325 <u>Gumitömítés</u> Gumi fekete <u>Egyéb kiegészítők</u> Párkányfogadó NIDA , 916 mm VÍZREÁKARÓ FEHÉR 3 db Négyzetméter: 1.33	51 024	102 048

Tétel	Mennyiség	Megnevezés	Nettó egységár	Nettó ár összesen
		35 tétel Fensterm Future - Nyíló-bukó ablak jobbos Ablak tok 67 mm Fensterm Future Szélesség: 1014 mm Magasság: 1450 mm Szerkezet ára: 69 125 Üveg 4 mm Low-E- 16 Argon gáz - 4 mm Mező 1A Felár 12 537 Float - 16 Argon gáz - 4 mm Low-E Vasalat Bukó-Nyíló Jobbos - ablak-normál 1 Kilincs KILINCS ABLAK FEHÉR H. WHITE 1 BOX ABLAK KILINCS COMPACT 45 ° 7x37 M5X45 RAL 9016 Egyéb kiegészítők Párkányfogadó NIDA , 1014 mm VÍZREÁKARÓ FEHÉR 3 db Négyzetméter: 1.47	81 662	163 324
36	2 db	Dilatációs soroló (24, 25, 26, 27, 28, 29, 30, 31, 32, 33, 34, 35 poz.-hoz), hossz: 2330 mm	13 269	26 537
37	2 db	Rejtett soroló (24, 25, 26, 27, 28, 29, 30, 31, 32, 33, 34, 35 poz.-hoz), hossz: 2330 mm	1 298	2 596
38	2 db	Dilatációs soroló (24, 25, 26, 27, 28, 29, 30, 31, 32, 33, 34, 35 poz.-hoz), hossz: 2330 mm	13 269	26 537
39	2 db	Rejtett soroló (24, 25, 26, 27, 28, 29, 30, 31, 32, 33, 34, 35 poz.-hoz), hossz: 2330 mm	1 298	2 596
40	2 db	Dilatációs soroló (24, 25, 26, 27, 28, 29, 30, 31, 32, 33, 34, 35 poz.-hoz), hossz: 2330 mm	13 269	26 537
41	2 db	Rejtett soroló (24, 25, 26, 27, 28, 29, 30, 31, 32, 33, 34, 35 poz.-hoz), hossz: 1000 mm	557	1 114
42	2 db	Rejtett soroló (24, 25, 26, 27, 28, 29, 30, 31, 32, 33, 34, 35 poz.-hoz), hossz: 1014 mm	565	1 130
43	2 db	Rejtett soroló (24, 25, 26, 27, 28, 29, 30, 31, 32, 33, 34, 35 poz.-hoz), hossz: 916 mm	510	1 021
44	2 db	Rejtett soroló (24, 25, 26, 27, 28, 29, 30, 31, 32, 33, 34, 35 poz.-hoz), hossz: 1014 mm	565	1 130
45	2 db	Rejtett soroló (24, 25, 26, 27, 28, 29, 30, 31, 32, 33, 34, 35 poz.-hoz), hossz: 916 mm	510	1 021
46	2 db	Rejtett soroló (24, 25, 26, 27, 28, 29, 30, 31, 32, 33, 34, 35 poz.-hoz), hossz: 1014 mm	565	1 130
47	18 db	Szerelőfül rövid nem látható	1 300	23 398
Részösszeg				2 479 677

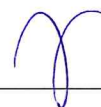

Tétel	Mennyiség	Megnevezés	Nettó egységár	Nettó ár összesen
		Áthozat az előző lapról:		2 479 677
48	3 db	BELSO MUA.KÖNYÖKLO 250 MM-ES, végzáróval, hossz: 4950 mm	16 307	48 922
49	3 db	KÜLSO ALU.PÁRKÁNY 195MM, végzáróval, hossz: 4950 mm	26 421	79 264
50	1 db	ÖNTAPADÓS TAKARÓ FINL 70x1,5 MM ÖNTAPADÓS, HAJLÍTHATÓ, TEKERCESES TAKARÓLÉC, GUMICSÍK NÉLKÜL, (100 M) FEHÉR, hossz: 106000 mm	125 976	125 976
51 52 53 54	2 db	<p>Sorolt szerkezet</p> <p><u>Sorolóprofilok a szerkezethez</u> Dilatációs soroló (51, 52, 53, 54 poz-hoz), hossz 2700 mm, lsd. 55. tétel Rejtett soroló (51, 52, 53, 54 poz-hoz), hossz 887 mm, lsd. 56. tétel Rejtett soroló (51, 52, 53, 54 poz-hoz), hossz 887 mm, lsd. 57. tétel</p> <p><u>Sorolt szerkezet ára</u> 242 075 Szélesség: 1800 mm Magasság: 2700 mm</p>		
		<p>51 tétel Fensterm Future - Fix (ablaktok) Ablak tok 67 mm Fensterm Future Szélesség: 887 mm Magasság: 900 mm Szerkezet ára: 25 761</p> <p><u>Üveg</u> <u>Mező</u> <u>Felár</u> 4 mm Low-E- 16 Argon gáz - 4 mm 1 6 807 Float - 16 Argon gáz - 4 mm Low-E</p> <p><u>Gumitöltés</u> Gumi fekete</p> <p><u>Egyéb kiegészítők</u> VÍZÉSTAKARÓ FEHÉR 3 db Négyzetméter: 0.80</p>	32 568	65 135

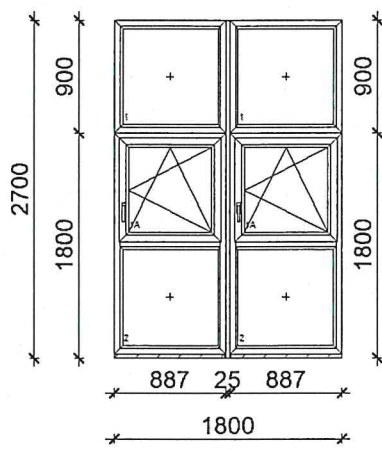

Részösszeg

2 798 974

Tétel	Mennyiség	Megnevezés	Nettó egységár	Nettó ár összesen
		52 tétel Fensterm Future - Fix (ablaktok) Ablak tok 67 mm Fensterm Future Szélesség: 887 mm Magasság: 900 mm Szerkezet ára: 25 761 <u>Üveg</u> 4 mm Low-E- 16 Argon gáz - 4 mm <u>Mező</u> <u>Felár</u> Float - 16 Argon gáz - 4 mm Low-E 1 6 807 <u>Gumitömítés</u> Gum fekete <u>Egyéb kiegészítők</u> VÍZREÁKARÓ FEHÉR 3 db Négyzetméter: 0.80	32 568	65 135
		53 tétel Fensterm Future - Nyíló-bukó ablak alatta fix Ablak tok 67 mm Fensterm Future Szélesség: 887 mm Magasság: 1770 mm Szerkezet ára: 66 902 <u>Üveg</u> 4 mm Low-E- 16 Argon gáz - 4 mm <u>Mező</u> <u>Felár</u> Float - 16 Argon gáz - 4 mm Low-E 1A, 2 13 386 <u>Vasalat</u> Bukó-Nyíló Jobbos - ablak-normál 1 <u>Kilincs</u> KILINCS ABLAK FEHÉR H. WHITE 1 BOX ABLAKKILINCS COMPACT 45 ° 7x37 M5X45 RAL 9016 <u>Gumitömítés</u> Gum fekete <u>Egyéb kiegészítők</u> Párkányfogadó NIDA , 887 mm VÍZREÁKARÓ FEHÉR 3 db Négyzetméter: 1.57	80 288	160 577
Részösszeg				3 024 686

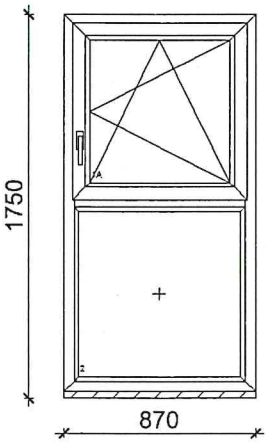
Tétel	Mennyiség	Megnevezés	Nettó egységár	Nettó ár összesen
		54 tétel Fensterm Future - Nyíló-bukó ablak alatta fix Ablak tok 67 mm Fensterm Future Szélesség: 887 mm Magasság: 1770 mm Szerkezet ára: 66 902 Üveg 4 mm Low-E - 16 Argon gáz - 4 mm Mező Felár Float - 16 Argon gáz - 4 mm Low-E 1A, 2 13 386 Vasalat Bukó-Nyíló Jobbos - ablak-normál 1 Kilincs KILINCS ABLAK FEHÉR H. WHITE 1 BOX ABLAKKILINCS COMPACT 45 ° 7x37 M5X45 RAL 9016 Gumitöltés Gumí fekete Egyéb kiegészítők Párkányfogadó NIDA , 887 mm VÍZÉSTAKARÓ FEHÉR 3 db Négyzetméter: 1.57	80 288	160 577
55	2 db	Dilatációs soroló (51, 52, 53, 54 poz.-hoz), hossz: 2700 mm	15 376	30 752
56	2 db	Rejtett soroló (51, 52, 53, 54 poz.-hoz), hossz: 887 mm	494	987
57	2 db	Rejtett soroló (51, 52, 53, 54 poz.-hoz), hossz: 887 mm	494	987
58	1 db	 Fensterm Future - Nyíló-bukó jobbos ablak fix parapettel Ablak tok 67 mm Fensterm Future Szélesség: 870 mm Magasság: 1720 mm Szerkezet ára: 66 653 Üveg 4 mm Low-E - 16 Argon gáz - 4 mm Mező Felár Float - 16 Argon gáz - 4 mm Low-E 1A, 2 12 760 Vasalat Bukó-Nyíló Jobbos - ablak-normál 1 Kilincs KILINCS ABLAK FEHÉR H. WHITE 1 BOX ABLAKKILINCS COMPACT 45 ° 7x37 M5X45 RAL 9016 Gumitöltés Gumí fekete Egyéb kiegészítők Párkányfogadó NIDA , 870 mm VÍZÉSTAKARÓ FEHÉR 3 db Négyzetméter: 1.50	79 413	79 413

Részösszeg

3 297 402

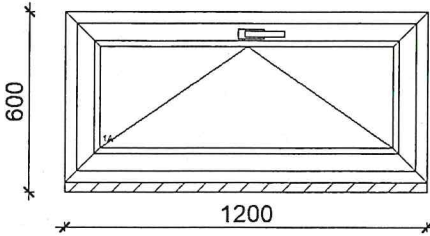
Tétel	Mennyiség	Megnevezés	Nettó egységár	Nettó ár összesen						
		Áthozat az előző lapról:		3 297 402						
59	3 db	<p>Fensterm Future - Bukó ablak (bowdenes) Ablak tok 67 mm Fensterm Future Szélesség: 1200 mm Magasság: 570 mm Szerkezet ára: 129 353</p> <table border="0"> <tr> <td><u>Üveg</u></td> <td><u>Mező</u></td> <td><u>Felár</u></td> </tr> <tr> <td>4 mm Low-E- 16 Argon gáz - 4 mm Float - 16 Argon gáz - 4 mm Low-E</td> <td>1A</td> <td>5 832</td> </tr> </table> <p><u>Vasalat</u> GEZE Bowden Bal oldalon-GEZE erősített alapsomag 1</p> <p><u>Kilincs</u> GEZE BOWDEN OL90 FLEX. MEGH. 1250MM EV1 / FEHÉR 1</p> <p><u>Egyéb kiegészítők</u> Párkányfogadó NIDA, 1200 mm VÍZRÉSTAKARÓ FEHÉR 4 db Négyzetméter: 0.68</p>	<u>Üveg</u>	<u>Mező</u>	<u>Felár</u>	4 mm Low-E- 16 Argon gáz - 4 mm Float - 16 Argon gáz - 4 mm Low-E	1A	5 832	135 185	405 555
<u>Üveg</u>	<u>Mező</u>	<u>Felár</u>								
4 mm Low-E- 16 Argon gáz - 4 mm Float - 16 Argon gáz - 4 mm Low-E	1A	5 832								
										
60	3 db	GEZE RÚD OL90 8MM VONÓRÚD, hossz: 2000 mm	2 475	7 426						
61	3 db	GEZE RÚD TAKARÓ OL90 TAK.PROF. FEHÉR, hossz: 2000 mm	2 351	7 053						
62	3 db	BELSO MUA.KÖNYÖKLO 250 MM-ES, végzáróval, hossz: 1800 mm	6 363	19 089						
63	1 db	BELSO MUA.KÖNYÖKLO 250 MM-ES, végzáróval, hossz: 870 mm	3 427	3 427						
64	3 db	KÜLSŐ ALU.PÁRKÁNY 195MM, végzáróval, hossz: 1800 mm	10 239	30 716						
65	1 db	KÜLSŐ ALU.PÁRKÁNY 195MM, végzáróval, hossz: 870 mm	5 459	5 459						
66	1 db	ÖNTAPADÓS TAKARÓ FIN. 70x1,5 MM ÖNTAPADÓS, HAJLÍTHATÓ, TEKERCSSES TAKARÓLÉC, GUMICSÍK NÉLKÜL, (100 M) FEHÉR, hossz: 25000 mm	29 711	29 711						
67	1 db	Bontás és beépítés	470 610	470 610						
68	1 db	Párkányozás és takaró elhelyezése	188 819	188 819						

ÖSSZESÍTŐ

Nettó összeg	4 465 268 Ft
Szállítás	120 000 Ft
Nettó végösszeg	4 585 268 Ft
+ ÁFA (27.0%)	1 238 022 Ft
Bruttó végösszeg	5 823 290 Ft

AJÁNLATI HATÁRIDŐ: az ajánlat kiállításától számított 15 nap.

FIZETÉSI FELTÉTEL: : 50% megrendeléssel egyidejűleg fizetendő, a fennmaradó 50% szerződésben foglaltak szerint.

MŰSZAKI TARTALOM: FENSTHERM FUTURE, széltömítéses műanyag nyílászárók horganyzott acélmerevítéssel; ROTO NT vasalattal, kettős EPDM anyagú, fehér nyílászárók esetén szürke színű tömítéssel; ezüst színű vasalattal, a nyíló-bukó szárnyakon alapfelszereltségként záróprofilal, hibásműködés gátlóval, kiemelés gátlóval, résszellőzővel, kilincsekkel szerelve. Hőszigetelt üvegezéssel, 76mm-es beépítési mélységgel. Színes szerkezetek esetén a szín tételenként, vagy az összesítőben feltüntetve.

Az ár tartalmazza az esetlegesen szükséges hézagtakarást, kávajavításokat, állványozást, daruzást, valamint a bontott anyagok elszállítását. A beépítés költsége fedezetet nyújt az új nyílászárók szabad falnyílásba rögzítésére, a hézagok PUR habbal való tömítésére, a kiegészítő elemek (pl. vasalattakaró garnitúrák, kilincsek stb. felszerelésére), az ún. finom beállításra és tartalmazza a beépítéshez szükséges anyagok értékét. Az ajánlat csak a fent megjelölt műszki tartalomra érvényes. Számszaki eltérés esetén az egységárak az irányadóak.

TVB M-3019/2016

Érd 2021.09.24.

ÉRD 2008
Ingatlanforgalmazó Kft.
2030 Érd, Bajcsi Zs. u. 160.
Adószám: 1444630-2-13

SZERKEZET ÁTTEKINTŐ

Árajánlat száma:

A_2021/0892

Oldalszám:

19/21

Tétel 1, 2, 3, 4, 5, 6, 7, 8, 9, 10, 11, 12: 1 db

FenstermFuture - Fix, FenstermFuture - Fix, FenstermFuture - Fix,
FenstermFuture - Fix, FenstermFuture - Fix, FenstermFuture - Fix,
FenstermFuture - Bejárati ajtó jobbos, FenstermFuture - Nyíló-bukó
ablak balos, FenstermFuture - Fix, FenstermFuture - Nyíló-bukó ablak
balos, FenstermFuture - Fix, FenstermFuture - Nyíló-bukó ablak
balos,

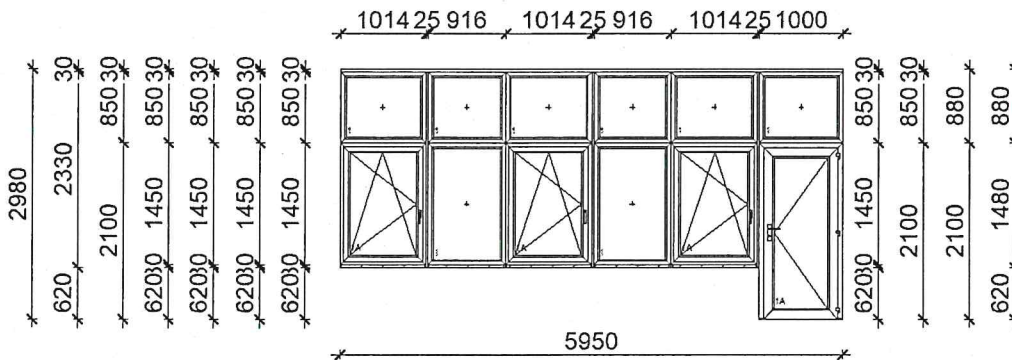

Tétel 24, 25, 26, 27, 28, 29, 30, 31, 32, 33, 34, 35: 2 db
FenstermFuture - Fix, FenstermFuture - Fix, FenstermFuture - Fix,
FenstermFuture - Fix, FenstermFuture - Fix, FenstermFuture - Fix,
FenstermFuture - Nyíló-bukó ablak balos, FenstermFuture -
Nyíló-bukó ablak jobbos, FenstermFuture - Fix, FenstermFuture -
Nyíló-bukó ablak jobbos, FenstermFuture - Fix, FenstermFuture -
Nyíló-bukó ablak jobbos,

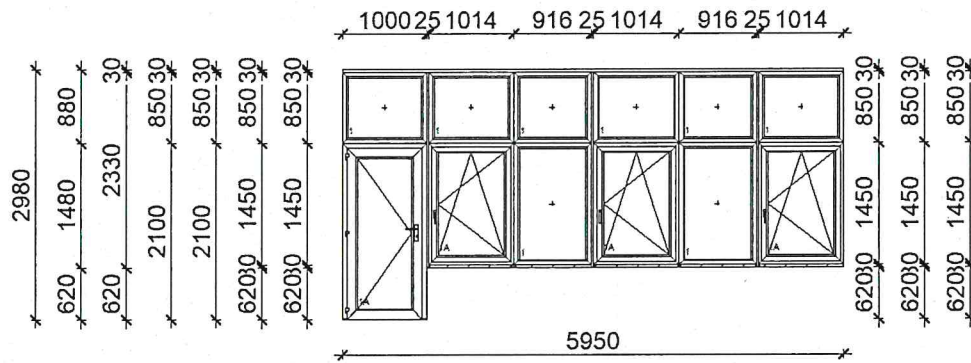

Tétel 51, 52, 53, 54: 2 db
 FensthermFuture - Fix (ablaktok), FensthermFuture - Fix (ablaktok),
 FensthermFuture - Nyíló-bukó ablak alatta fix , FensthermFuture -
 Nyíló-bukó ablak alatta fix ,

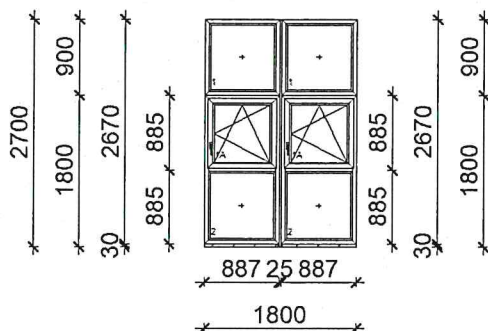

Tétel 58: 1 db
 FensthermFuture - Nyíló-bukó jobbos ablak fix parapettel

Tétel 59: 3 db
 FensthermFuture - Bukó ablak (bow denes)

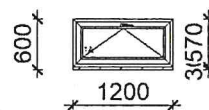
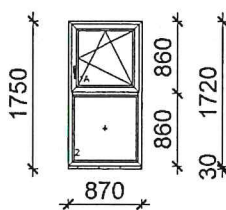

Lóczy Béla
építész mérnök
egyéni vállalkozó
Nysz.: 511028856

Cím: 3240 Parád, Émály u. 21.
Telefon: 36/364-371
Mobil: 20/328-9376
E-mail: loczi.bela@t-online.hu

Fejlesztési tervdokumentáció

Építési munkák megnevezése: Ravatalozó épület korszerűsítés fejlesztési terve

Az ingatlan címe: 3240 Parád-Óhuta, belterület
Hrsz.: 1331.

Építtető: Nagyközségi Önkormányzat Parád
3240 Parád, Kossuth Lajos út 91.

Tervező: Lóczy Béla építész mérnök ev.
Parád, Émály u. 21.
É3-10-0197

Tervszám: T-44-1/2020

Dátum: 2020. szeptember

Tartalomjegyzék

Tartalomjegyzék

Tervezői nyilatkozat

Építészeti műszaki leírás

Tervlapok:

E-0	Helyszínrajz	M=1:500
E-1	Felmérési alaprajz	M=1:100
E-2	Felmérési A-A metszet	M=1:100
E-3	Felmérési homlokzatok	M=1:100
E-4	Korszerűsítési alaprajz	M=1:100
E-5	Korszerűsítési A-A metszet	M=1:100
E-6	Korszerűsítési homlokzatok	M=1:100

Tervezői nyilatkozat

(A 322/2012. (XI. 16.) Korm. rendelettel módosított
191/2009. (IX. 15.) Korm. rendelet alapján)

Alulírott tervező kijelentem, hogy az előlapon és a lábjegyzetben rögzített tervezési feladatnál az általános és az eseti hatósági előírásokat megtartottam, a műszaki tervdokumentáció megfelel a tervekészítés időpontjában érvényes vonatkozó országos és ágazati szabványoknak. Az építészeti-műszaki megoldások megfelelnek az Étv. 31. § (1), (2) és (4) bekezdésében meghatározott követelményeknek, az országos településrendezési és építési követelményeknek, valamint az eseti hatósági előírásoknak. A betervezett építési termékek teljesítmény nyilatkozatára külön nem kerül sor, mivel csak EU-s, vagy hazai megfelelőségi bizonyítvánnyal rendelkező termékek lettek betervezve, és az egyes építési termékek egy-egy konkrét termékkel kerülnek meghatározásra.

A jogszabályokban meghatározottaktól eltérés engedélyezése nem volt szükséges. A vonatkozó nemzeti szabványtól eltérő műszaki megoldás nem kerül alkalmazásra. A tervezési feladatra azonos módszert alkalmaztam a hatások (terhek) és az ellenállások (teherbírás) megállapítására és azt a tervezés során teljes körűen alkalmaztam. A tervrajzokat az MSZ 1228/1-20 szabványsorozat előírásai betartásával készítettem.

A tervezett építkezésen keletkező bontási és építési hulladék mennyisége egyik csoportban sem éri el a 45/2004 (VII. 26.) BM-KvVM rendelet (R.) 1. számú mellékletében szereplő mennyiségi küszöbértéket, ezért az R. 3. §. (6) pontja értelmében építettő mentesül az R. 8-11. §-ban előírt ártalmatlanítási és egyéb kötelezettségei alól. Az építési tevékenységgel érintett építmény nem tartalmaz azbesztet!

Az 1996. évi XXXI. tv. 21. §. (1) bekezdés alapján nyilatkozom, hogy az építészeti műszaki leírásban foglaltak megfelelnek, az 54/2014. (XII. 5.) BM rendelettel módosított 28/2011. (IX. 6.) BM rendelettel kiadott Országos Tűzvédelmi Szabályzat előírásainak. Eseti eltérési engedélyre nem volt szükség.

A 312/2012. (XI. 8.) Kormányrendelet 1. számú melléklete szerint a tervezett korszerűsítés megvalósítása nem minősül építési engedély köteles tevékenységnek!

Egyben kijelentem, hogy a tervezést a Magyar Építész Kamara tagjaként az 1996. évi LVIII. törvény alapján, a 104/2006. (IV. 28.) Korm. rendeletben meghatározott jogosultsági körön belül végeztük.

Parád, 2020. szeptember

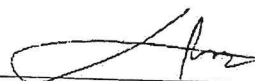

Lóczy Béla
építészmérnök
É3-10-0197

Építészeti műszaki leírás

Általános leírás:

Építtető a meglévő ravatalozó épület korszerűsítését tervezi. A korszerűsítés során a tetőfedés cseréje, esetlegesen szükséges szerkezeti javítás, tetődeszkázat cseréje, nyílászárók cseréje, terasz burkolat készítése, aljzat javítása, valamint a homlokzat festése tervezett.

Az egyes cserélendő, beépítendő építőanyagok minősége a tételes tervezői költségbeclés kiírásban kerül pontos meghatározásra. Ettől eltérni csak a betervezettel azonos, vagy előnyösebb paraméterekkel rendelkező építési anyagok alkalmazásával lehetséges!

Épületszerkezeti leírás:

Alapozás: Az épület alapozása sávalappal készült, nem változik.

Lábazati falak: Az épület lábazati falai monolit betonból készültek. A lábazati falak nem változnak.

Szerkezeti falak: Az épület szerkezeti falai 25 cm-es kisméretű téglából épültek. Szerkezeti falak nem változnak. A nyugati oldalon elhelyezendő két új ablak helyénél nyílásbontás és kiváltás történik. A nyíláskiváltás kerámiaköpenyes vasbeton áthidalókkal készül, nyílásonként két-két darab elhelyezésével. A cserélendő nyílászárók a meglévő falnyílás felhasználásával kerülnek beépítésre, nyílásbontás nem készül.

Válaszfalak: A válaszfalak 12 cm-es kisméretű téglából készültek. A válaszfalak nem változnak.

Födémek: Az épület zárófödéme fagerendás, alul-felül borított fafödém. A födémszerkezet nem változik.

Lépcső: Az épületben a külső lépcső kavicsbetonból épült. Nem változik, de burkolva lesz.

Tetőszerkezet: Az épület kontyolt nyeregtetős kialakítású, fa szerkezettel. A szerkezet állékonysága szemrevételezés alapján megfelelő, de a héjazat csere alkalmával felül kell vizsgálni és az esetlegesen szükséges faszerkezeti elemek cseréjét el kell végezni. A terasz felet utólagos, acél szerkezetes félnyereg előtető készült. Nem változik.

Tetőfedés: A főépület tetőszerkezetén a meglévő cserépfedést le kell cserélni. Az előtető polikarbonát fedése megfelelő, nem változik.

Kémények: Az épületben nem található kémény.

Szakipari leírás:

Vakolatok: Az épület oldalfalai és mennyezete vakolattal lettek ellátva. A nyílászáró cseréknél a szükséges keskenyvakolat javítást el kell végezni. Egyebekben a vakolat nem változik.

Szigetelések: Az épület aljzata és falszerkezete alatt tne szigetelés készült. Az épület szigetelése jelenleg nem változik.

Nyílászárók: Az épületben meglévő faszerkezetes nyílászárók elbontásra kerülnek, helyettük, a korábbiakkal megegyező méretű új, műanyag szerkezetes nyílászárók kerülnek beépítésre. Az új nyílászárók külső oldali felületét tölgy színű fóliával kell ellátni. A nyugati oldalon, a keletivel megegyező kialakítású új nyílászárók készülnek.

Bádogos munkák: Az épületen meglévő csapadékvíz elvezető eresz- és lefolyó csatorna megfelelő, azt nem szükséges cserélni, viszont a tetőhéjazat és tetődeszszakzat miatt le kell szerelni, majd vissza kell helyezni.

Burkolatok: Az épületben található padló és falburkolatok alapvetően változatlanul maradnak. A terasz és a lépcső Bramac betonlap burkolatot kap, megfelelő előkészítést követően. A terasz aljzatát is javítani szükséges.

Felületképzés: A épület homlokzati felületei új külső festést kapnak. Belső tisztasági festésre a pályázat keretében nem lesz lehetőség.

Épületgépészeti leírás:

Elektromos hálózat: Falba vésett védőcsöves elektromos hálózat, min. 1,5-2,5 mm átmérőjű szigetelt rézvezetékekkel, falba vésett dobozokkal. Nem változik.

Ivóvíz ellátás: Ivóvíz ellátás nincs az épületben.

Szennyvíz: Szennyvíz vezeték ellátás nincs az épületben.

Fűtés: Az épület helyiségei fűtetlenek.

Melegvíz ellátás: Az épületben nincs HMV ellátás.

Hulladékkezelés:

A tervezett építkezésen keletkező bontási és építési hulladék mennyisége egyik csoportban sem éri el a 45/2004 (VII. 26.) BM-KvVM rendelet (R.) 1. számú mellékletében szereplő mennyiségi küszöbértéket, ezért az R. 3. §. (6) pontja értelmében építető mentesül az R. 8-11. §-ban előírt ártalmatlanítási és egyéb kötelezettségei alól.

Az építési tevékenységgel érintett építmény azbesztet nem tartalmaz!

Munkavédelmi előírások:

Kivitelező kötelessége a teljes építési folyamatra munkavédelmi tervfejezetet készíteni, és munkavédelmi koordinátort alkalmazni.

A kivitelezés során az egyéni és a csoportos védőeszközök biztosítandók, és használandók, különös tekintettel az azbeszt tartalmú építőanyagok bontásánál és ártalmatlanításánál.

A munkaterületen csak munkavédelmi oktatáson részt vett dolgozók tartózkodhatnak. A vonatkozó technológiai és szakmai szabályok szigorúan betartandók.

Egyéb előírások:

A 312/2012. (XI. 8.) Kormányrendelet 1. számú melléklete szerint a tervezett korszerűsítés megvalósítása nem minősül építési engedély köteles tevékenységnek!

Parád, 2020. szeptember

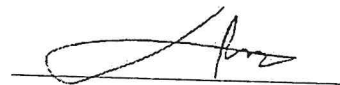

Lóczy Béla
építésmérnök
É3-10-0197



Parád Nagyközség Polgármesterétől

3240 Parád, Kossuth L. u. 91.

Tel:36/544-072 / 1 mellék

E-mail: polgarmester.parad@t-online.hu

Előterjesztés

2021. szeptember hó 29. napján tartandó képviselő-testületi ülésre

Parádi Idegenforgalmi és Kulturális Egyesület a Magyar Falu Program Falusi Civil Alap keretében „civil közösségi tevékenységek és feltételeinek támogatás a civil szervezetek ingatlanberuházási, felújítási támogatása” pályázatán 6.000.000.- Ft, azaz hatmillió forint vissza nem térítendő támogatást nyert az önkormányzat 1/1 arányú tulajdonát képező Parád 1438 hrsz. alatt lévő, természetben 3240 Parád, Széchenyi István út 22. szám alatt található volt iskola épületének tetőcseréjére. A felújítási munkálatok megkezdéséhez szükséges a képviselő-testület hozzájárulása.

Határozati javaslat

Parád Nagyközség Önkormányzata képviselő-testülete 2021. szeptember hó 29. napján megtartott rendes képviselő-testületi ülésén határozott arról, hogy a Parádi Idegenforgalmi és Kulturális Egyesület a Magyar Falu Program Falusi Civil Alap keretében „civil közösségi tevékenységek és feltételeinek támogatás a civil szervezetek ingatlanberuházási, felújítási támogatása” pályázatára kapott 6.000.000.- Ft, azaz hatmillió forint vissza nem térítendő támogatását az önkormányzat 1/1 arányú tulajdonát képező Parád 1438 hrsz. alatt lévő, természetben 3240 Parád, Széchenyi István út 22. szám alatt található volt iskola épületének tetőcseréjére fordítsa. A képviselő-testület hozzájárulását adja a felújítási munkálatok megkezdéséhez felhatalmazza a polgármestert a felújítással kapcsolatos nyilatkozatok aláírására.

Felelős: Mudriczki József polgármester

Határidő: azonnal

Parád, 2021. szeptember 29.

Mudriczki József
polgármester

Lóczy Béla
építésmérnök
egyéni vállalkozó
Nysz.: 511028856

Cím: 3240 Parád, Émály u. 21.
Telefon: 36/364-371
Mobil: 20/328-9376
E-mail: loczi.bela@t-online.hu

Fejlesztési tervdokumentáció

építészeti tervfejezet

Építési munkák megnevezése:	Iskola épület korszerűsítés fejlesztési terve
Az ingatlan címe:	3240 Parád, Széchenyi István út 22. Hrsz.: 1438.
Építtető:	Parád Nagyközség Önkormányzata 3240 Parád, Kossuth Lajos út 91.
Tervező:	Lóczy Béla építésmérnök ev. Parád, Émály u. 21. É3-10-0197
Tervszám:	T-33-1/2021
Dátum:	2021. május

Tervezői nyilatkozat

(A 322/2012. (XI. 16.) Korm. rendelettel módosított
191/2009. (IX. 15.) Korm. rendelet alapján)

Alulírott tervező kijelentem, hogy az előlapon és a lábjegyzetben rögzített tervezési feladatnál az általános és az eseti hatósági előírásokat megtartottam, a műszaki tervdokumentáció megfelel a tervkészítés időpontjában érvényes vonatkozó országos és ágazati szabványoknak. Az építészeti-műszaki megoldások megfelelnek az Étv. 31. § (1), (2) és (4) bekezdésében meghatározott követelményeknek, az országos településrendezési és építési követelményeknek, valamint az eseti hatósági előírásoknak. A betervezett építési termékek teljesítmény nyilatkozatára külön nem kerül sor, mivel csak EU-s, vagy hazai megfelelőségi bizonyítvánnyal rendelkező termékek lettek betervezve, és az egyes építési termékek egy-egy konkrét termékkel kerülnek meghatározásra.

A jogszabályokban meghatározottaktól eltérés engedélyezése nem volt szükséges. A vonatkozó nemzeti szabványtól eltérő műszaki megoldás nem kerül alkalmazásra. A tervezési feladatra azonos módszert alkalmaztam a hatások (terhek) és az ellenállások (teherbírás) megállapítására és azt a tervezés során teljes körűen alkalmaztam. A tervrajzokat az MSZ 1228/1-20 szabványsorozat előírásai betartásával készítettem.

A tervezett építkezésen keletkező bontási és építési hulladék mennyisége egyik csoportban sem éri el a 45/2004 (VII. 26.) BM-KvVM rendelet (R.) 1. számú mellékletében szereplő mennyiségi küszöbértéket, ezért az R. 3. §. (6) pontja értelmében építető mentesül az R. 8-11. §-ban előírt ártalmatlanítási és egyéb kötelezettségei alól. Az építési tevékenységgel érintett építmény tartalmaz azbesztet!

Az 1996. évi XXXI. tv. 21. §. (1) bekezdés alapján nyilatkozom, hogy az építészeti műszaki leírásban foglaltak megfelelnek, az 55/2012.(X.29.) BM rendelettel módosított 28/2011. (IX. 6.) BM rendelettel kiadott Országos Tűzvédelmi Szabályzat előírásainak. Eseti eltérési engedélyre nem volt szükség.

A 312/2012. (XI. 8.) Kormányrendelet 1. számú melléklete szerint a tervezett épület korszerűsítése nem minősül építési engedély köteles tevékenységnek.

A fejlesztéssel érintett ingatlan szerepel az Országos Építésügyi Nyilvántartás Védett ingatlanjainak listájában.

Egyben kijelentem, hogy a tervezést a Magyar Építész Kamara tagjaként az 1996. évi LVIII. törvény alapján, a 104/2006. (IV. 28.) Korm. rendeletben meghatározott jogosultsági körömben belül végeztem.

Parád, 2021. május

Lóczy Béla e.v.
Építészmérnök
1040 Parád, Emály út 21.
Adószám: 143-1438
Nyilvántartási szám: 51102866
Bírósági Cím: 12030/07/00000004-00100004

Lóczy Béla
építészmérnök
É3-10-0197

Iskola épület korszerűsítés fejlesztési terve

Építető: Parád Nagyközség Önkormányzata 3240 Parád, Kossuth Lajos út 91.

Cím: 3240 Parád, Széchenyi István út 22. (hrsz.: 1438.)

Tervező: Lóczy Béla építészmérnök ev. 3240 Parád, Emály út 21.

Szigetelések: Az épület padozata és a falszerkezet feltételezés szerint talajnedvesség elleni bitumenes szigeteléssel nincs ellátva. Új tne. szigetelés nem készül.

Nyílászárók: Az épületben jelenleg faszerkezetes nyílászárók vannak. A nyílászárók jelenleg nem változnak.

Bádogos munkák: A meglévő ereszcsonatorna rendszer bontását követően az épületre új csapadékvíz elvezető eresz- és lefolyó csatornát kell felszerelni. A csatornák anyaga porszórt alumínium. A tetőszerkezeten a vápáknál szintén festett alumínium lemezeket kell alkalmazni.

Felületképzés: A homlokzati és belső felületkezelés jelenleg nem változik. Az új homlokzati látszó, gyalult fa szerkezeteket kétszeri lazúrbevonattal kell ellátni.

Burkolatok: A padozatok burkolata nem változik.

Épületgépészeti leírás:

Erősáramú hálózat: A meglévő ielektromos hálózat és berendezések nem változnak.

Ivóvíz ellátás: A meglévő ivóvíz hálózat és berendezések nem változnak.

Szennyvíz: A meglévő szennyvíz elvezető hálózat nem változik.

Csapadékvíz: Az épületre új csapadék elvezető eresz- és lefolyócsatornát kell szerelni. Az ereszcsonatornákból a csapadékvizet csak saját ingatlanra lehet vezetni. Az ingatlanon keletkezett csapadékvizet nyílt folyóka, vagy zárt csapadékcsonatorna segítségével kell a közterületen lévő csapadékelvezető rendszerbe vezetni. A csapadékvizet csak akkor lehet a közterületi vízvezető rendszerbe vezetni, ha ahhoz annak kezelője/tulajdonosa hozzájárult, egyébként az ingatlanon belül kell gondoskodni annak szakszerű elszikkasztásáról.

Fűtés: Az épület helyiségeinek fűtési rendszere nem változik.

Melegvíz ellátás: A meglévő melegvíz hálózat és berendezések nem változnak.

Hulladékkezelés:

A tervezett építkezésen keletkező bontási és építési hulladék mennyisége egyik csoportban sem éri el a 45/2004 (VII. 26.) BM-KvVM rendelet (R.) 1. számú mellékletében szereplő mennyiségi küszöbértéket.

Az R. 3. §. (6) pontja értelmében építtető mentesül az R. 8-11. §-ban előírt ártalmatlanítási és egyéb kötelezettségei alól.

Az építési tevékenységgel érintett építmény azbesztet nem tartalmaz!

Fotódokumentáció

